

Priročnik za servisiranje Dell™ Inspiron™ N5010/M5010

[Preden začnete](#)

[Akumulator](#)

[Pokrov ohišja](#)

[Pomnilniški moduli](#)

[Optični pogon](#)

[Tipkovnica](#)

[Naslon za dlani](#)

[Brezžična kartica Mini-Card](#)

[Plošča bralnika medijske kartice](#)

[Trdi disk](#)

[Zaslon](#)

[Modul kamere](#)

[Notranji modul z brezžično tehnologijo Bluetooth®](#)

[Srednji pokrov](#)

[Ploščica priključka VGA](#)

[Sistemska plošča](#)

[Gumbna baterija](#)

[Toplotni odvod procesorja](#)

[Modul procesorja](#)

[Zvočniki](#)

[Plošča V/I](#)

[Posodobitev BIOS-a](#)

Opombe, previdnostni ukrepi in opozorila



OPOMBA: OPOMBA označuje pomembne informacije, ki vam pomagajo bolje izkoristiti računalnik.



PREVIDNO: POZOR označuje možnost poškodbe strojne opreme ali izgubo podatkov in svetuje, kako se izogniti težavi.



OPOZORILO: OPOZORILO označuje možnost poškodb lastnine, telesnih poškodb ali smrti.

Zakonsko določen model: serija P10F Zakonsko določena vrsta: P10F001: P10F002

2011 - 04 Rev. A01

Informacije v tem dokumentu se lahko spremenijo brez predhodnega obvestila.
© 2011 Dell, Inc. Vse pravice pridržane.

Vsakršno razmnoževanje tega gradiva brez pisnega dovoljenja družbe Dell, Inc., je strogo prepovedano.

Blagovne znamke, navedene v tem besedilu: *Dell*, logotip *DELL* in *Inspiron* so blagovne znamke družbe Dell, Inc.; *Bluetooth* je registrirana blagovna znamka v lasti družbe Bluetooth SIG, Inc., in jo družba Dell uporablja v skladu z licenco: *Microsoft*, *Windows*, *Windows Vista* in logotip gumba Start za program *Windows Vista* so blagovne znamke ali registrirane blagovne znamke družbe Microsoft Corporation v Združenih državah in/ali drugih državah.

V tem dokumentu se lahko uporabljajo tudi druge blagovne znamke in imena, ki veljajo za lastnike teh blagovnih znamk ali imen oziroma za njihove izdelke. Dell, Inc., se odreka vseh lastniških interesov do blagovnih znamk in imen podjetij, ki niso njegova last.

[Nazaj na kazalo](#)

Pokrov ohišja

Priročnik za servisiranje Dell™ Inspiron™ N5010/M5010

- [Odstranitev pokrova ohišja](#)
- [Ponovna namestitev pokrova ohišja](#)

- ⚠ OPOZORILO:** Pred posegom v notranjost računalnika preberite varnostne informacije, ki so priložene računalniku. Za dodatne informacije o varnem delu obiščite domačo stran za skladnost s predpisi na naslovu www.dell.com/regulatory_compliance.
- ⚠ PREVIDNO:** Popravila na računalniku lahko izvaja le pooblaščen servisier. **Škode zaradi servisiranja, ki ga Dell™ ni pooblastil, garancija ne krije.**
- ⚠ PREVIDNO:** Elektrostatično razelektritev preprečite tako, da se ozemljite s trakom za ozemljitev ali da se občasno dotaknete nepobarvane kovinske površine (na primer priključka na računalniku).
- ⚠ PREVIDNO:** Pred posegom v notranjost računalnika odstranite glavni akumulator (glejte [Odstranjevanje akumulatorja](#)), da preprečite poškodbe sistemske plošče.

Odstranitev pokrova ohišja

1. Sledite navodilom v [Preden začnete](#).
2. Odstranite akumulator (glejte [Odstranjevanje akumulatorja](#)).
3. Odvijte vijak, ki pritrjuje pokrov ohišja na ohišje računalnika.
4. S prsti preverite pokrov ohišja in se prepričajte, da se je sprostil iz jezičkov na ohišju računalnika.
5. Dvignite pokrov z ohišja računalnika.

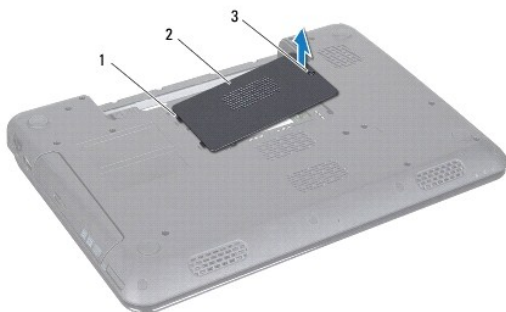

1	jezička (2)	2	pokrov ohišja
3	vijak za pritrditev		

Ponovna namestitev pokrova ohišja

1. Sledite navodilom v [Preden začnete](#).
2. Potisnite jezička na pokrovu ohišja v reži na ohišju računalnika.
3. Pritisnite pokrov ohišja, da se zaskoči.
4. Privijte vijak, ki pritrjuje pokrov ohišja na ohišje računalnika.
5. Znova namestite akumulator (glejte [Ponovna namestitev akumulatorja](#)).

- ⚠ PREVIDNO:** Preden vklopite računalnik, znova namestite vse vijake in se prepričajte, da v notranjosti računalnika ni neuporabljenih vijakov. V nasprotnem primeru lahko poškodujete računalnik.

[Nazaj na kazalo](#)

[Nazaj na kazalo](#)

Preden začnete

Priročnik za servisiranje Dell™ Inspiron™ N5010/M5010

- [Priporočena orodja](#)
- [Izklop računalnika](#)
- [Pred posegom v notranjost računalnika](#)

V tem priročniku so opisana navodila za odstranitev in namestitev komponent v računalnik. Če ni označeno drugače, je v postopkih predpostavljeno, da veljajo naslednji pogoji:

1. Opravili ste korake v razdelkih [Izklop računalnika](#) in [Pred posegom v notranjost računalnika](#).
1. Prebrali ste varnostna navodila, priložena računalniku.
1. Komponento je mogoče zamenjati ali — če ste jo kupili posebej — namestiti z izvršitvijo postopka odstranitve v obratnem vrstnem redu.

Priporočena orodja

Za postopke, navedene v tem dokumentu, boste potrebovali ta orodja:

1. mali ploščati izvijač,
1. križni izvijač,
1. plastično pero,
1. program za posodobitev BIOS-a, ki je na voljo na spletnem mestu support.dell.com.

Izklop računalnika

 **PREVIDNO:** Preden izklopite računalnik, shranite in zaprite vse odprte datoteke in zaprite vse odprte programe, da ne izgubite podatkov.

1. Shranite in zaprite vse odprte datoteke in zaprite vse odprte programe.
2. Zaustavite operacijski sistem:

Microsoft® Windows Vista®:

Kliknite **Start**  nato kliknite  in nato **Zaustavitev sistema**.

Windows® 7:

Kliknite **Start**  in nato **Zaustavitev sistema**.

3. Preverite, ali je računalnik izklopljen. Če se računalnik ni samodejno izklopil pri izklopu operacijskega sistema, pritisnite in zadržite gumb za vklop, dokler se računalnik ne izklopi.

Pred posegom v notranjost računalnika

Upošteвайте ta varnostna navodila, da zaščitite računalnik pred morebitnimi poškodbami in zagotovite lastno varnost.

 **OPOZORILO:** Pred posegom v notranjost računalnika preberite varnostne informacije, ki so priložene računalniku. Za dodatne informacije o varnem delu obiščite domačo stran za skladnost s predpisi na naslovu www.dell.com/regulatory_compliance.

 **PREVIDNO:** Elektrostatično razelektritev preprečite tako, da se ozemljite s trakom za ozemljitev ali da se občasno dotaknete nepobarvane kovinske površine (na primer priključka na računalniku).

 **PREVIDNO:** Z vsemi deli računalnika in karticami ravnajte previdno. Ne dotikajte se delov ali stikov na kartici. Kartico prijemajte samo na robovih ali za kovinski nosilec. Komponento, kot je procesor, držite na robovih in za nožice.

 **PREVIDNO:** Popravila na računalniku lahko izvaja le pooblaščen serviser. **Škode zaradi servisiranja, ki ga Dell™ ni pooblastil, garancija ne krije.**

 **PREVIDNO:** Ko odklopite kabel, ne vlecite kabla, temveč priključek na njem ali pritrdilno zanko. Nekateri kabli imajo priključek z zaklopnimi jezički; če želite odklopiti tak kabel, pritisnite na zaklopni jeziček, preden izvlečete kabel. Ko izvlečete priključke, poskrbite, da bodo poravnani, da se njihovi stiki ne poškodujejo ali zvijejo. Preden priključite kabel, poskrbite tudi, da bodo priključki na obeh straneh pravilno obrnjeni in poravnani.

△ **PREVIDNO:** Pred posegom v notranjost računalnika izvedite naslednje korake, da se izognete poškodbam računalnika.

1. Delovna površina mora biti ravna in čista, da preprečite nastanek prask na pokrovu.
2. Izključite računalnik (glejte [Izklop računalnika](#)) in vse nanj priključene naprave.

△ **PREVIDNO:** Če želite odklopiti omrežni kabel, najprej odklopite kabel iz računalnika in nato še iz omrežne naprave.

3. Odklopite vse telefonske ali omrežne kable iz računalnika.
4. Pritisnite in izvrtite vse vstavljene kartice iz bralnika medijskih kartic 7-v-1.
5. Izključite računalnik in vse priključene naprave z električnih vtičnic.
6. Vse priklopljene naprave izključite iz računalnika.

△ **PREVIDNO:** Pred posegom v notranjost računalnika odstranite glavni akumulator (glejte [Odstranjevanje akumulatorja](#)), da preprečite poškodbe sistemske plošče.

7. Odstranite akumulator (glejte [Odstranjevanje akumulatorja](#)).
8. Obrnite računalnik tako, da je zgornja stran obrnjena navzgor, odprite zaslon in pritisnite gumb za vklop/izklop, da ozemljite sistemsko ploščo.

[Nazaj na kazalo](#)

[Nazaj na kazalo](#)

Posodobitev BIOS-a

Priročnik za servisiranje Dell™ Inspiron™ N5010/M5010

1. Vključite računalnik.
2. Obiščite support.dell.com/support/downloads.
3. Poiščite datoteko za posodobitev BIOS-a v računalniku.

 **OPOMBA:** Servisna številka računalnika je na nalepki na spodnji strani računalnika.

Če imate servisno številko računalnika:

- a. Kliknite **Enter a Service Tag (Vnos servisne številke)**.
- b. Vnesite servisno številko v polje **Enter a service tag: (Vnos servisne številke:)**, kliknite **Go (Pojdi)**, in pojdite na [korak 4](#).

Če nimate servisne številke računalnika:

- a. Izberite vrsto izdelka na seznamu **Select Your Product Family (Izbira družine izdelka)**.
- b. Izberite blagovno znamko izdelka na seznamu **Select Your Product Line (Izbira vrste izdelka)**.
- c. Izberite številko modela izdelka v seznamu **Select Your Product Model (Izberite model izdelka)**.

 **OPOMBA:** Če ste izbrali drugačen model in želite začeti znova, kliknite **Start Over (Začni znova)** na zgornji desni strani menija.

- d. Kliknite **Confirm (Potrdi)**.
4. Na zaslonu se prikaže seznam rezultatov. Kliknite **BIOS**.
 5. Kliknite **Download Now (Prenesi zdaj)** za prenos najnovejše datoteke BIOS-a. Prikaže se okno **File Download (Prenos datoteke)**.
 6. Kliknite **Save (Shrani)**, da datoteko shranite na namizje. Datoteka se shrani na namizje.
 7. Kliknite **Close (Zapri)**, če se prikaže okno **Download Complete (Prenos je končan)**. Na namizju se prikaže ikona datoteke in se imenuje enako kot prenesena datoteka za posodobitev BIOS-a.
 8. Dvokliknite ikono datoteke na namizju in sledite navodilom na zaslonu.

[Nazaj na kazalo](#)

[Nazaj na kazalo](#)

Notranji modul z brezžično tehnologijo Bluetooth®

Priročnik za servisiranje Dell™ Inspiron™ N5010/M5010

- [Odstranjevanje modula Bluetooth](#)
- [Ponovna namestitvev modula Bluetooth](#)

- ⚠ OPOZORILO:** Pred posegom v notranjost računalnika preberite varnostne informacije, ki so priložene računalniku. Za dodatne informacije o varnem delu obiščite domačo stran za skladnost s predpisi na naslovu www.dell.com/regulatory_compliance.
- ⚠ PREVIDNO:** Popravila na računalniku lahko izvaja le pooblaščen servisier. **Škode zaradi servisiranja, ki ga Dell™ ni pooblastil, garancija ne krije.**
- ⚠ PREVIDNO:** Elektrostatično razelektritev preprečite tako, da se ozemljite s trakom za ozemljitev ali da se občasno dotaknete nepobarvane kovinske površine (na primer priključka na računalniku).
- ⚠ PREVIDNO:** Pred posegom v notranjost računalnika odstranite glavni akumulator (glejte [Odstranjevanje akumulatorja](#)), da preprečite poškodbe sistemske plošče.

Če ste pri nakupu računalnika naročili kartico z brezžično tehnologijo Bluetooth, je ta že nameščena.

Odstranjevanje modula Bluetooth

1. Sledite navodilom v [Preden začnete](#).
2. Odstranite akumulator (glejte [Odstranjevanje akumulatorja](#)).
3. Odstranite pokrov ohišja (glejte [Odstranitev pokrova ohišja](#)).
4. Odstranite pomnilniške module (glejte [Odstranjevanje pomnilniških modulov](#)).
5. Odstranite optični pogon (glejte [Odstranjevanje optičnega pogona](#)).
6. Odstranite tipkovnico (glejte [Odstranjevanje tipkovnice](#)).
7. Odstranite naslon za dlani (glejte [Odstranjevanje naslona za dlani](#)).
8. Dvignite modul Bluetooth, da ga odklopite s priključka na sistemski plošči.

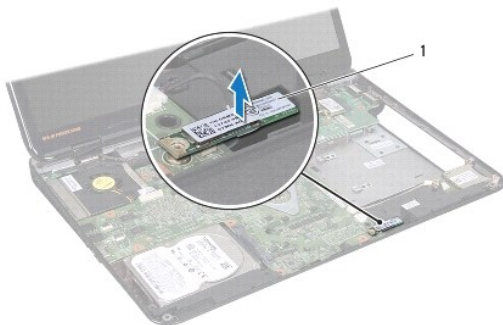

1	Modul Bluetooth
---	-----------------

Ponovna namestitvev modula Bluetooth

1. Sledite navodilom v [Preden začnete](#).
2. Poravnajte priključek na modulu Bluetooth s priključkom na sistemski plošči in pritiskajte modul Bluetooth, dokler ni popolnoma nameščen.
3. Znova namestite naslon za dlani (glejte [Ponovna namestitvev naslona za dlani](#)).

4. Znova namestite tipkovnico (glejte [Ponovna namestitev tipkovnice](#)).
5. Znova namestite optični pogon (glejte [Ponovna namestitev optičnega pogona](#)).
6. Znova namestite pomnilniške module (glejte [Ponovna namestitev pomnilniških modulov](#)).
7. Znova namestite pokrov ohišja (glejte [Ponovna namestitev pokrova ohišja](#)).
8. Znova namestite akumulator (glejte [Ponovna namestitev akumulatorja](#)).

 **PREVIDNO:** Preden vklopite računalnik, znova namestite vse vijake in se prepričajte, da v notranjosti računalnika ni neuporabljenih vijakov. V nasprotnem primeru lahko poškodujete računalnik.

[Nazaj na kazalo](#)

[Nazaj na kazalo](#)

Modul kamere

Priročnik za servisiranje Dell™ Inspiron™ N5010/M5010

- [Odstranjevanje modula kamere](#)
- [Ponovna namestitvev modula kamere](#)

- ⚠ OPOZORILO:** Pred posegom v notranjost računalnika preberite varnostne informacije, ki so priložene računalniku. Za dodatne informacije o varnem delu obiščite domačo stran za skladnost s predpisi na naslovu www.dell.com/regulatory_compliance.
- ⚠ PREVIDNO:** Popravila na računalniku lahko izvaja le pooblaščen servisier. **Škode zaradi servisiranja, ki ga Dell™ ni pooblastil, garancija ne krije.**
- ⚠ PREVIDNO:** Elektrostatično razelektritev preprečite tako, da se ozemljite s trakom za ozemljitev ali da se občasno dotaknete nepobarvane kovinske površine (na primer priključka na računalniku).
- ⚠ PREVIDNO:** Pred posegom v notranjost računalnika odstranite glavni akumulator (glejte [Odstranjevanje akumulatorja](#)), da preprečite poškodbe sistemske plošče.

Odstranjevanje modula kamere

1. Sledite navodilom v [Preden začnete](#).
2. Odstranite akumulator (glejte [Odstranjevanje akumulatorja](#)).
3. Odstranite pokrov ohišja (glejte [Odstranitev pokrova ohišja](#)).
4. Odstranite pomnilniške module (glejte [Odstranjevanje pomnilniških modulov](#)).
5. Odstranite optični pogon (glejte [Odstranjevanje optičnega pogona](#)).
6. Odstranite tipkovnico (glejte [Odstranjevanje tipkovnice](#)).
7. Odstranite naslon za dlani (glejte [Odstranjevanje naslona za dlani](#)).
8. Odstranite sklop zaslona (glejte [Odstranjevanje sklopa zaslona](#)).
9. Odstranite okvir zaslona (glejte [Odstranjevanje okvirja zaslona](#)).
10. Odstranite ploščo zaslona (glejte [Odstranjevanje plošče zaslona](#)).
11. Odstranite kovinski trak, s katerim je modul kamere pritrjen na pokrov zaslona.
12. Odstranite modul kamere iz zaklepov, s katerimi je pritrjen.
13. Modul kamere dvignite s pokrova zaslona.

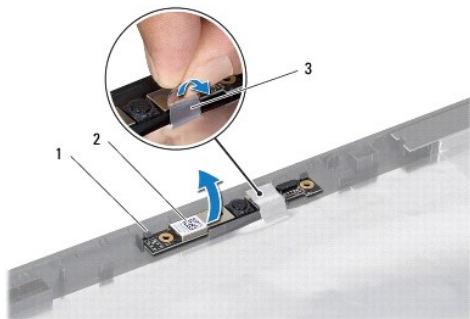

1	zapaha (2)	2	modul kamere
3	kovinski trak		

Ponovna namestitev modula kamere

1. Sledite navodilom v [Preden začnete](#).
2. Postavite modul kamere na pokrov zaslona in ga pritiskajte, dokler ni popolnoma nameščen.
3. Znova namestite kovinski trak, s katerim je modul kamere pritrjen na pokrov zaslona.
4. Znova namestite ploščo zaslona (glejte [Ponovna namestitev plošče zaslona](#)).
5. Znova namestite okvir zaslona (glejte [Ponovna namestitev okvirja zaslona](#)).
6. Znova namestite sklop zaslona (glejte [Ponovna namestitev sklopa zaslona](#)).
7. Znova namestite naslon za dlani (glejte [Ponovna namestitev naslona za dlani](#)).
8. Znova namestite tipkovnico (glejte [Ponovna namestitev tipkovnice](#)).
9. Znova namestite optični pogon (glejte [Ponovna namestitev optičnega pogona](#)).
10. Znova namestite pomnilniške module (glejte [Ponovna namestitev pomnilniških modulov](#)).
11. Znova namestite pokrov ohišja (glejte [Ponovna namestitev pokrova ohišja](#)).
12. Znova namestite akumulator (glejte [Ponovna namestitev akumulatorja](#)).

 **PREVIDNO:** Preden vklopite računalnik, znova namestite vse vijake in se prepričajte, da v notranjosti računalnika ni neuporabljenih vijakov. V nasprotnem primeru lahko poškodujete računalnik.

[Nazaj na kazalo](#)

[Nazaj na kazalo](#)

Plošča bralnika medijske kartice

Priročnik za servisiranje Dell™ Inspiron™ N5010/M5010

- [Odstranitev plošče bralnika medijske kartice](#)
- [Ponovna namestitev plošče bralnika medijske kartice](#)

- ⚠ OPOZORILO:** Pred posegom v notranjost računalnika preberite varnostne informacije, ki so priložene računalniku. Za dodatne informacije o varnem delu obiščite domačo stran za skladnost s predpisi na naslovu www.dell.com/regulatory_compliance.
- ⚠ PREVIDNO:** Popravila na računalniku lahko izvaja le pooblaščen servisier. **Škode zaradi servisiranja, ki ga Dell™ ni pooblastil, garancija ne krije.**
- ⚠ PREVIDNO:** Elektrostatično razelektritev preprečite tako, da se ozemljite s trakom za ozemljitev ali da se občasno dotaknete nepobarvane kovinske površine (na primer priključka na računalniku).
- ⚠ PREVIDNO:** Pred posegom v notranjost računalnika odstranite glavni akumulator (glejte [Odstranjevanje akumulatorja](#)), da preprečite poškodbe sistemske plošče.

Odstranitev plošče bralnika medijske kartice

1. Sledite navodilom v [Preden začnete](#).
2. Odstranite akumulator (glejte [Odstranjevanje akumulatorja](#)).
3. Odstranite pokrov ohišja (glejte [Odstranitev pokrova ohišja](#)).
4. Odstranite pomnilniške module (glejte [Odstranjevanje pomnilniških modulov](#)).
5. Odstranite optični pogon (glejte [Odstranjevanje optičnega pogona](#)).
6. Odstranite tipkovnico (glejte [Odstranjevanje tipkovnice](#)).
7. Odstranite naslon za dlani (glejte [Odstranjevanje naslona za dlani](#)).
8. Izklopite kabel plošče bralnika medijske kartice iz priključka na sistemski plošči in odstranite kabel iz vodila.
9. Dvignite ploščo bralnika medijske kartice iz ohišja računalnika.

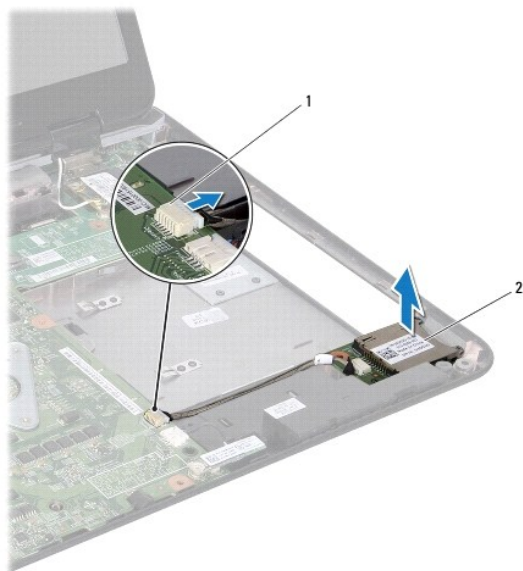

1	priključek sistemske plošče	2	plošča bralnika medijske kartice
---	-----------------------------	---	----------------------------------

Ponovna namestitev plošče bralnika medijske kartice

1. Sledite navodilom v [Preden začnete](#).
2. Poravnajte ploščo bralnika medijske kartice z zapahom na ohišju računalnika in jo namestite.
3. Kabel plošče bralnika medijske kartice napeljite v vodilo.
4. Priklopite kabel plošče bralnika medijske kartice v priključek na sistemski plošči.
5. Znova namestite naslon za dlani (glejte [Ponovna namestitev naslona za dlani](#)).
6. Znova namestite tipkovnico (glejte [Ponovna namestitev tipkovnice](#)).
7. Znova namestite optični pogon (glejte [Ponovna namestitev optičnega pogona](#)).
8. Znova namestite pomnilniške module (glejte [Ponovna namestitev pomnilniških modulov](#)).
9. Znova namestite pokrov ohišja (glejte [Ponovna namestitev pokrova ohišja](#)).
10. Znova namestite akumulator (glejte [Ponovna namestitev akumulatorja](#)).

 **PREVIDNO:** Preden vklopite računalnik, znova namestite vse vijake in se prepričajte, da v notranjosti računalnika ni neuporabljenih vijakov. V nasprotnem primeru lahko poškodujete računalnik.

[Nazaj na kazalo](#)

[Nazaj na kazalo](#)

Gumbna baterija

Priročnik za servisiranje Dell™ Inspiron™ N5010/M5010

- [Odstranitev gumbne baterije](#)
- [Ponovna namestitvev gumbne baterije](#)

- ⚠ OPOZORILO:** Pred posegom v notranjost računalnika preberite varnostne informacije, ki so priložene računalniku. Za dodatne informacije o varnem delu obiščite domačo stran za skladnost s predpisi na naslovu www.dell.com/regulatory_compliance.
- ⚠ PREVIDNO:** Popravila na računalniku lahko izvaja le pooblaščen serviser. **Škode zaradi servisiranja, ki ga Dell™ ni pooblastil, garancija ne krije.**
- ⚠ PREVIDNO:** Elektrostatično razelektritev preprečite tako, da se ozemljite s trakom za ozemljitev ali da se občasno dotaknete nepobarvane kovinske površine (na primer priključka na računalniku).
- ⚠ PREVIDNO:** Pred posegom v notranjost računalnika odstranite glavni akumulator (glejte [Odstranjevanje akumulatorja](#)), da preprečite poškodbe sistemske plošče.

Odstranitev gumbne baterije

1. Sledite navodilom v [Preden začnete](#).
2. Odstranite akumulator (glejte [Odstranjevanje akumulatorja](#)).
3. Sledite navodilom od [korak 3](#) do [korak 14](#) v razdelku [Odstranjevanje sistemske plošče](#).
4. S plastičnim peresom dvignite gumbno baterijo iz reže na sistemski plošči.



1	plastično pero	2	gumbna baterija
---	----------------	---	-----------------

Ponovna namestitvev gumbne baterije

1. Sledite navodilom v [Preden začnete](#).
2. Gumbno baterijo držite tako, da bo pozitivna stran obrnjena navzgor.
3. Gumbno baterijo potisnite v režo in jo rahlo pritisnite, da se zaskoči.
4. Sledite navodilom od [korak 5](#) do [korak 17](#) v razdelku [Ponovna namestitvev sistemske plošče](#).
5. Znova namestite akumulator (glejte [Ponovna namestitvev akumulatorja](#)).

- ⚠ PREVIDNO:** Preden vklopite računalnik, znova namestite vse vijake in se prepričajte, da v notranjosti računalnika ni neuporabljenih vijakov. V nasprotnem primeru lahko poškodujete računalnik.

[Nazaj na kazalo](#)

[Nazaj na kazalo](#)

Modul procesorja

Priročnik za servisiranje Dell™ Inspiron™ N5010/M5010

- [Odstranjevanje modula procesorja](#)
- [Ponovna namestitvev modula procesorja](#)

- ⚠ OPOZORILO:** Pred posegom v notranjost računalnika preberite varnostne informacije, ki so priložene računalniku. Za dodatne informacije o varnem delu obiščite domačo stran za skladnost s predpisi na naslovu www.dell.com/regulatory_compliance.
- ⚠ PREVIDNO:** Popravila na računalniku lahko izvaja le pooblaščen servisier. **Škode zaradi servisiranja, ki ga Dell™ ni pooblastil, garancija ne krije.**
- ⚠ PREVIDNO:** Elektrostatično razelektritev preprečite tako, da se ozemljite s trakom za ozemljitev ali da se občasno dotaknete nepobarvane kovinske površine (na primer priključka na računalniku).
- ⚠ PREVIDNO:** Pred posegom v notranjost računalnika odstranite glavni akumulator (glejte [Odstranjevanje akumulatorja](#)), da preprečite poškodbe sistemske plošče.

Odstranjevanje modula procesorja

1. Sledite navodilom v [Preden začnete](#).
 2. Odstranite akumulator (glejte [Odstranjevanje akumulatorja](#)).
 3. Sledite navodilom od [korak 3](#) do [korak 14](#) v razdelku [Odstranjevanje sistemske plošče](#).
 4. Odstranite toplotni odvod procesorja (glejte [Odstranjevanje toplotnega odvoda procesorja](#)).
- ⚠ PREVIDNO:** Za preprečitev neželene stika med pritrdilnim vijakom podnožja ZIF in procesorjem procesor pri odstranjevanju rahlo pritisnite navzdol, pri tem pa odvijte vijak.
- ⚠ PREVIDNO:** Pri odvijanju vijakov držite izvijač pravokotno nad procesorjem, da ga ne poškodujete.
5. Podnožje ZIF sprostite z majhnim ploščatim izvijačem. Vrtite vijak podnožja ZIF v nasprotni smeri urnega kazalca, dokler se ne ustavi.

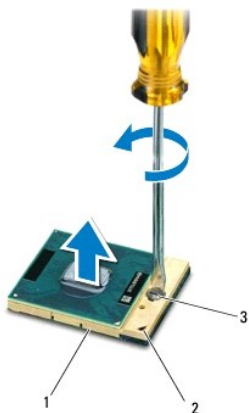

1	podnožje ZIF	2	vogal nožice 1
3	vijak podnožja ZIF		

- ⚠ PREVIDNO:** Za najučinkovitejše hlajenje procesorja se ne dotikajte območja za odvajanje toplote na sklopu za hlajenje procesorja. Olje na vaši koži lahko zmanjša sposobnost termalnih ploščic za odvajanje toplote.
- ⚠ PREVIDNO:** Ko odstranjujete modul procesorja, ga izvlecite navpično navzgor. Pazite na nožice na modulu procesorja.

6. Modul procesorja dvignite iz podnožja ZIF.
-

Ponovna namestitev modula procesorja

 **OPOMBA:** Če nameščate nov procesor, boste prejeli tudi nov sklop hladilnega telesa s pritrjeno termalno ploščico ali pa novo termalno ploščico z navodili za pravilno namestitev.

1. Sledite navodilom v [Preden začnete](#).
2. Poravnajte vogal nožice 1 modula procesorja z vogalom nožice 1 podnožja ZIF in nato vstavite modul procesorja.

 **OPOMBA:** Vogal nožice 1 modula procesorja ima trikotnik, ki se poravnava s trikotnikom na vogalu nožice 1 na podnožju ZIF.

Če je modul procesorja pravilno nameščen, so vsi štirje vogali poravnani na enako višino. Če je en ali več vogalov modula višje od drugih, modul ni pravilno vstavljen.

 **PREVIDNO:** Pri privijanju vijaka podnožja držite izvijač pravokotno nad modulom procesorja, da ga ne poškodujete.

3. Privijte podnožje ZIF s sukanjem vijaka v smeri urnega kazalca in tako pritrdite modul procesorja na sistemsko ploščo.
4. Znova namestite toplotni odvod procesorja (glejte [Ponovna namestitev toplotnega odvoda procesorja](#)).
5. Sledite navodilom od [korak 5](#) do [korak 17](#) v razdelku [Ponovna namestitev sistemske plošče](#).
6. Znova namestite akumulator (glejte [Ponovna namestitev akumulatorja](#)).

 **PREVIDNO:** Preden vklopite računalnik, znova namestite vse vijake in se prepričajte, da v notranjosti računalnika ni neuporabljenih vijakov. V nasprotnem primeru lahko poškodujete računalnik.

[Nazaj na kazalo](#)

[Nazaj na kazalo](#)

Toplotni odvod procesorja

Priročnik za servisiranje Dell™ Inspiron™ N5010/M5010

- [Odstranjevanje toplotnega odvoda procesorja](#)
- [Ponovna namestitvev toplotnega odvoda procesorja](#)

- ⚠ **OPOZORILO:** Pred posegom v notranjost računalnika preberite varnostne informacije, ki so priložene računalniku. Za dodatne informacije o varnem delu obiščite domačo stran za skladnost s predpisi na naslovu www.dell.com/regulatory_compliance.
- ⚠ **OPOZORILO:** Če toplotni odvod procesorja iz računalnika odstranjujete, ko je še vroč, se ne dotikajte kovinskega ohišja toplotnega odvoda.
- ⚠ **PREVIDNO:** Popravila na računalniku lahko izvaja le pooblaščen serviser. **Škode zaradi serviranja, ki ga Dell™ ni pooblastil, garancija ne krije.**
- ⚠ **PREVIDNO:** Elektrostatično razelektritev preprečite tako, da se ozemljite s trakom za ozemljitev ali da se občasno dotaknete nepobarvane kovinske površine (na primer priključka na računalniku).
- ⚠ **PREVIDNO:** Pred posegom v notranjost računalnika odstranite glavni akumulator (glejte [Odstranjevanje akumulatorja](#)), da preprečite poškodbe sistemske plošče.

Odstranjevanje toplotnega odvoda procesorja

1. Sledite navodilom v [Preden začnete](#).
2. Odstranite akumulator (glejte [Odstranjevanje akumulatorja](#)).
3. Sledite navodilom od [korak 3](#) do [korak 14](#) v razdelku [Odstranjevanje sistemske plošče](#).
4. Odklopite kabel ventilatorja iz priključka na sistemski plošči.
5. Po vrsti (kot je prikazano na hladilnem telesu procesorja) odvijte štiri vijake za pritrditev, s katerimi je toplotni odvod procesorja pritrjen na sistemsko ploščo.

🔧 **OPOMBA:** Videz in število vijakov na toplotnem odvodu procesorja se lahko razlikujeta odvisno od modela računalnika.

6. Toplotni odvod procesorja dvignite s sistemske plošče.

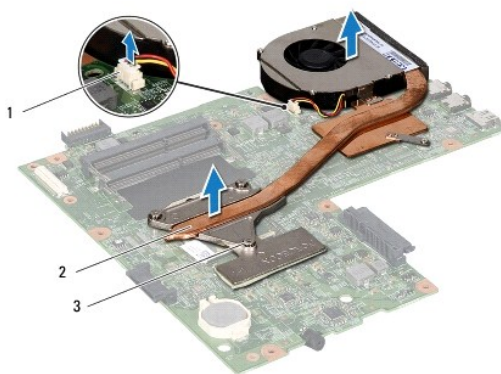

1	priključek kabla ventilatorja	2	toplotni odvod procesorja
3	vijaki za pritrditev (4)		

Ponovna namestitvev toplotnega odvoda procesorja

🔧 **OPOMBA:** Ta postopek predpostavlja, da ste že odstranili toplotni odvod procesorja in ste pripravljeni, da ga znova namestite.

1. Sledite navodilom v [Preden začnete](#).

2. Toplotni odvod procesorja postavite na sistemsko ploščo.
3. Štiri vijake za pritrditev na toplotnem odvodu procesorja poravnajte z luknjami za vijake na sistemski plošči in jih privijte po vrstnem redu (označeno na toplotnem odvodu procesorja).

 **OPOMBA:** Videz in število vijakov na toplotnem odvodu procesorja se lahko razlikujeta odvisno od modela računalnika.

4. Povežite kabel ventilatorja s priključkom na sistemski plošči.
5. Sledite navodilom od [korak 5](#) do [korak 17](#) v razdelku [Ponovna namestitvev sistemske plošče](#).
6. Znova namestite akumulator (glejte [Ponovna namestitvev akumulatorja](#)).

 **PREVIDNO:** Preden vklopite računalnik, znova namestite vse vijake in se prepričajte, da v notranjosti računalnika ni neuporabljenih vijakov. V nasprotnem primeru lahko poškodujete računalnik.

[Nazaj na kazalo](#)

[Nazaj na kazalo](#)

Zaslon

Priročnik za servisiranje Dell™ Inspiron™ N5010/M5010

- [Sklop zaslona](#)
- [Okvir zaslona](#)
- [Plošča zaslona](#)

- ⚠ OPOZORILO:** Pred posegom v notranjost računalnika preberite varnostne informacije, ki so priložene računalniku. Za dodatne informacije o varnem delu obiščite domačo stran za skladnost s predpisi na naslovu www.dell.com/regulatory_compliance.
- ⚠ PREVIDNO:** Popravila na računalniku lahko izvaja le pooblaščen serviser. **Škode zaradi servisiranja, ki ga Dell™ ni pooblastil, garancija ne krije.**
- ⚠ PREVIDNO:** Elektrostatično razelektritev preprečite tako, da se ozemljite s trakom za ozemljitev ali da se občasno dotaknete nepobarvane kovinske površine (na primer priključka na računalniku).
- ⚠ PREVIDNO:** Pred posegom v notranjost računalnika odstranite glavni akumulator (glejte [Odstranjevanje akumulatorja](#)), da preprečite poškodbe sistemske plošče.
-

Sklop zaslona

Odstranjevanje sklopa zaslona

1. Sledite navodilom v [Preden začnete](#).
2. Odstranite akumulator (glejte [Odstranjevanje akumulatorja](#)).
3. Odstranite pokrov ohišja (glejte [Odstranitev pokrova ohišja](#)).
4. Odstranite pomnilniške module (glejte [Odstranjevanje pomnilniških modulov](#)).
5. Odstranite optični pogon (glejte [Odstranjevanje optičnega pogona](#)).
6. Odstranite tipkovnico (glejte [Odstranjevanje tipkovnice](#)).
7. Odstranite naslon za dlani (glejte [Odstranjevanje naslona za dlani](#)).
8. Obrnite računalnik in odstranite dva vijaka.

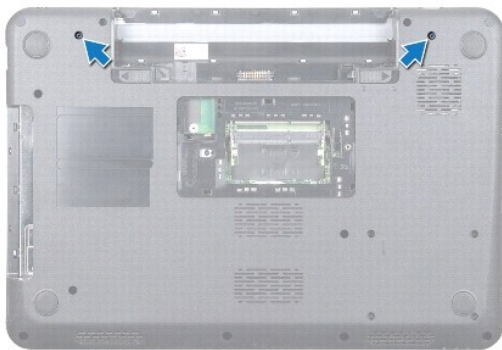

9. Odklopite antenska kabla s kartice Mini-Card.
10. Odklopite kabel zaslona iz priključka na sistemski plošči in ga odstranite iz vodila.
11. Odstranite štiri vijake (po dva na vsako stran), s katerimi je sklop zaslona pritrjen na ohišje računalnika.
12. Dvignite in odstranite sklop zaslona z ohišja računalnika.



1	vijaki (4)	2	kabel zaslona
3	antenski kabli Mini-Card	4	sklop zaslona

Ponovna namestitev sklopa zaslona

1. Sledite navodilom v [Preden začnete](#).
2. Namestite sklop zaslona na položaj in znova namestite štiri vijake (po dva na vsaki strani), s katerimi je sklop zaslona pritrjen na ohišje računalnika.
3. Kabel zaslona napeljite v vodilo in ga povežite s priključkom na sistemski plošči.
4. Povežite antenske kable kartice Mini-Card s priključki na kartici Mini-Card.
5. Obrnite računalnik in znova privijte dva vijaka na spodnjem delu računalnika.
6. Znova namestite naslon za dlani (glejte [Ponovna namestitev naslona za dlani](#)).
7. Znova namestite tipkovnico (glejte [Ponovna namestitev tipkovnice](#)).
8. Znova namestite optični pogon (glejte [Ponovna namestitev optičnega pogona](#)).
9. Znova namestite pomnilniške module (glejte [Ponovna namestitev pomnilniških modulov](#)).
10. Znova namestite pokrov ohišja (glejte [Ponovna namestitev pokrova ohišja](#)).
11. Znova namestite akumulator (glejte [Ponovna namestitev akumulatorja](#)).

⚠ **PREVIDNO:** Preden vklopite računalnik, znova namestite vse vijake in se prepričajte, da v notranjosti računalnika ni neuporabljenih vijakov. V nasprotnem primeru lahko poškodujete računalnik.

Okvir zaslona

Odstranjevanje okvirja zaslona

⚠ **PREVIDNO:** Okvir zaslona je izjemno krhek. Pri odstranjevanju bodite previdni, da ga ne poškodujete.

1. Sledite navodilom v [Preden začnete](#).

2. Odstranite sklop zaslona (glejte [Odstranjevanje sklopa zaslona](#)).
3. S prsti pazljivo privzdignite notranji rob okvirja zaslona.
4. Odstranite okvir zaslona.



1 okvir zaslona

Ponovna namestitev okvirja zaslona

1. Sledite navodilom v [Preden začnete](#).
2. Poravnajte okvir zaslona s ploščo zaslona in ga nežno potisnite, da se zaskoči.
3. Znova namestite sklop zaslona (glejte [Ponovna namestitev sklopa zaslona](#)).

Plošča zaslona

Odstranjevanje plošče zaslona

1. Sledite navodilom v [Preden začnete](#).
2. Odstranite sklop zaslona (glejte [Odstranjevanje sklopa zaslona](#)).
3. Odstranite okvir zaslona (glejte [Odstranjevanje okvirja zaslona](#)).
4. Odklopite kabel kamere iz priključka na modulu kamere.
5. Odstranite osem vijakov, s katerimi je plošča zaslona pritrjena na pokrov zaslona.

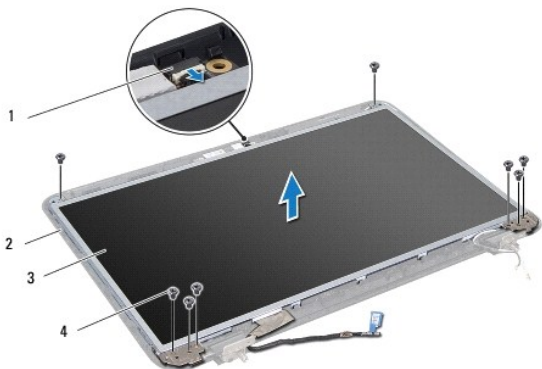

1	priključek kabla kamere	2	pokrov zaslona
3	plošča zaslona	4	vijaki (8)

- Dvignite ploščo zaslona s pokrova zaslona.
- Obrnite ploščo zaslona in jo položite na čisto površino.
- Dvignite trak, s katerim je kabel zaslona pritrjen na priključek plošče zaslona, in odklopite kabel zaslona.
- Odstranite kabel kamere s hrbtne strani plošče zaslona.

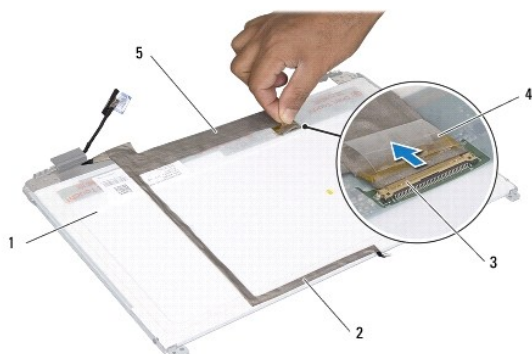

1	hrbna stran plošče zaslona	2	kabel kamere
3	priključek plošče zaslona	4	trak
5	kabel zaslona		

- Odstranite štiri vijake (dva na vsaki strani), ki pritrjujejo nosilce plošče zaslona na ploščo.

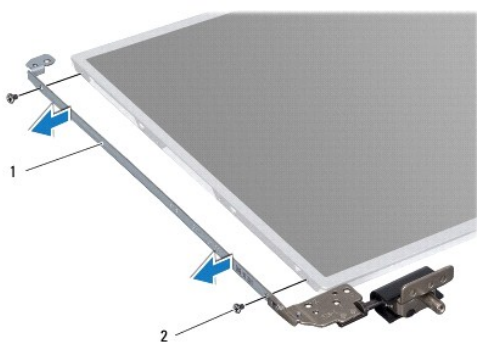

1	nosilca plošče zaslona (2)	2	vijaki (4)
---	----------------------------	---	------------

Ponovna namestitev plošče zaslona

- Sledite navodilom v [Preden začnete](#).
- Znova namestite štiri vijake (dva na vsaki strani), ki pritrjujejo nosilce plošče zaslona na ploščo.
- Povežite kabel zaslona s priključkom plošče zaslona in ga pritrdite s trakom.
- S trakom pritrdite kabel kamere na hrbtno stran plošče zaslona.
- Postavite ploščo zaslona na pokrov zaslona in povežite kabel kamere s priključkom na modulu kamere.
- Poravnajte luknji za vijaka na plošči zaslona z luknjama na pokrovu zaslona.

7. Namestite osem vijakov, s katerimi je plošča zaslona pritrjena na pokrov zaslona.
8. Znova namestite okvir zaslona (glejte [Ponovna namestitev okvirja zaslona](#)).
9. Znova namestite sklop zaslona (glejte [Ponovna namestitev sklopa zaslona](#)).

 **PREVIDNO:** Preden vklopite računalnik, znova namestite vse vijake in se prepričajte, da v notranjosti računalnika ni neuporabljenih vijakov. V nasprotnem primeru lahko poškodujete računalnik.

[Nazaj na kazalo](#)

[Nazaj na kazalo](#)

Trdi disk

Priručnik za servisiranje Dell™ Inspiron™ N5010/M5010

- [Odstranjevanje trdega diska](#)
- [Ponovna namestitvev trdega diska](#)

- ⚠ **OPOZORILO:** Pred posegom v notranjost računalnika preberite varnostne informacije, ki so priložene računalniku. Za dodatne informacije o varnem delu obiščite domačo stran za skladnost s predpisi na naslovu www.dell.com/regulatory_compliance.
- ⚠ **OPOZORILO:** Če odstranite trdi disk iz računalnika, ko je pogon vroč, se ne dotikajte kovinskega ohišja trdega diska.
- ⚠ **PREVIDNO:** Popravila na računalniku lahko izvaja le pooblaščen serviser. **Škode zaradi servisiranja, ki ga Dell™ ni pooblastil, garancija ne krije.**
- ⚠ **PREVIDNO:** Pred odstranjevanjem trdega diska izklopite računalnik (glejte [Izklop računalnika](#)), da preprečite izgubo podatkov. Če je računalnik vklopljen ali v stanju pripravljenosti, ne odstranjujte trdega diska.
- ⚠ **PREVIDNO:** Elektrostatično razelektritev preprečite tako, da se ozemljite s trakom za ozemljitev ali da se občasno dotaknete nepobarvane kovinske površine (na primer priključka na računalniku).
- ⚠ **PREVIDNO:** Trdi diski so zelo krhki. Pri ravnanju s trdim diskom bodite pazljivi.
- ⚠ **PREVIDNO:** Pred posegom v notranjost računalnika odstranite glavni akumulator (glejte [Odstranjevanje akumulatorja](#)), da preprečite poškodbe sistemske plošče.
- 🔧 **OPOMBA:** Dell ne jamči za združljivost in ne ponuja podpore za trde diske drugih proizvajalcev.
- 🔧 **OPOMBA:** Če nameščate trdi disk drugega proizvajalca, morate na nov trdi disk namestiti operacijski sistem, gonilnike in pripomočke (glejte *tehnološka navodila Dell*).

Odstranjevanje trdega diska

1. Sledite navodilom v [Preden začnete](#).
 2. Odstranite akumulator (glejte [Odstranjevanje akumulatorja](#)).
 3. Odstranite pokrov ohišja (glejte [Odstranitev pokrova ohišja](#)).
 4. Odstranite pomnilniške module (glejte [Odstranjevanje pomnilniških modulov](#)).
 5. Odstranite optični pogon (glejte [Odstranjevanje optičnega pogona](#)).
 6. Odstranite tipkovnico (glejte [Odstranjevanje tipkovnice](#)).
 7. Odstranite naslon za dlani (glejte [Odstranjevanje naslona za dlani](#)).
- ⚠ **PREVIDNO:** Ko trdi disk ni vstavljen v računalnik, ga shranite v protistatično embalažo (glejte razdelek »Zaščita pred elektrostatično izpraznitvijo« v varnostnih navodilih, ki so bila priložena računalniku).
8. Odstranite štiri vijake, s katerimi je pritrjen sklop trdega diska.

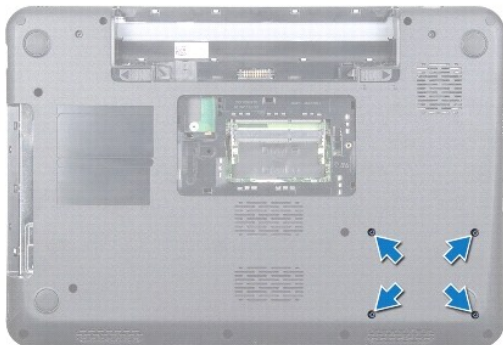

9. Obrnite računalnik in dvignite sklop trdega diska iz ležišča, da ga izklopite iz priključka na sistemski plošči.

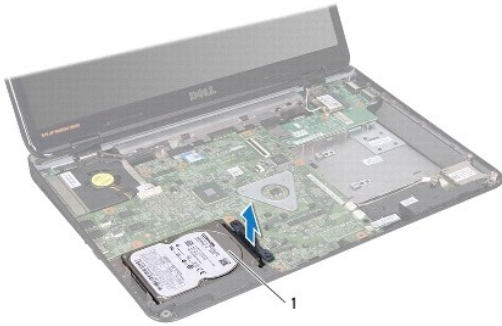

1	sklop trdega diska
---	--------------------

10. Povlecite vmesnik, da ga snamete s trdega diska.



1	trdi disk	2	vmesnik
---	-----------	---	---------

Ponovna namestitvev trdega diska

1. Sledite navodilom v [Preden začnete](#).
 2. Odstranite novi disk iz embalaže.
Shranite originalno embalažo za shranjevanje ali pošiljanje trdega diska.
 3. Priključite vmesnik na trdi disk.
 4. Poravnajte sklop trdega diska s priključkom na sistemski plošči in potiskajte sklop trdega diska v ležišče, dokler ni popolnoma nameščen.
 5. Obrnite računalnik in znova privijte štiri vijake, s katerimi je pritrjen sklop trdega diska.
 6. Znova namestite naslon za dlani (glejte [Ponovna namestitvev naslona za dlani](#)).
 7. Znova namestite tipkovnico (glejte [Ponovna namestitvev tipkovnice](#)).
 8. Znova namestite optični pogon (glejte [Ponovna namestitvev optičnega pogona](#)).
 9. Znova namestite pomnilniške module (glejte [Ponovna namestitvev pomnilniških modulov](#)).
 10. Znova namestite pokrov ohišja (glejte [Ponovna namestitvev pokrova ohišja](#)).
 11. Znova namestite akumulator (glejte [Ponovna namestitvev akumulatorja](#)).
- ⚠ PREVIDNO:** Preden vklopite računalnik, znova namestite vse vijake in se prepričajte, da v notranjosti računalnika ni neuporabljenih vijakov. V nasprotnem primeru lahko poškodujete računalnik.
12. Če je treba, namestite operacijski sistem za računalnik. Glejte »Obnovitev operacijskega sistema« v *namestitvenem priročniku*.

13. Če je treba, namestite gonilnike in pripomočke za računalnik. Za več informacij glejte *tehnološka navodila Dell*.

[Nazaj na kazalo](#)

[Nazaj na kazalo](#)

Plošča V/I

Priročnik za servisiranje Dell™ Inspiron™ N5010/M5010

- [Odstranjevanje plošče V/I](#)
- [Ponovna namestitvev plošče V/I](#)

- ⚠ **OPOZORILO:** Pred posegom v notranjost računalnika preberite varnostne informacije, ki so priložene računalniku. Za dodatne informacije o varnem delu obiščite domačo stran za skladnost s predpisi na naslovu www.dell.com/regulatory_compliance.
- ⚠ **PREVIDNO:** Popravila na računalniku lahko izvaja le pooblaščen serviser. **Škode zaradi servisiranja, ki ga Dell™ ni pooblastil, garancija ne krije.**
- ⚠ **PREVIDNO:** Elektrostatično razelektritev preprečite tako, da se ozemljite s trakom za ozemljitev ali da se občasno dotaknete nepobarvane kovinske površine (na primer priključka na računalniku).
- ⚠ **PREVIDNO:** Pred posegom v notranjost računalnika odstranite glavni akumulator (glejte [Odstranjevanje akumulatorja](#)), da preprečite poškodbe sistemske plošče.

Odstranjevanje plošče V/I

1. Sledite navodilom v [Preden začnete](#).
2. Odstranite akumulator (glejte [Odstranjevanje akumulatorja](#)).
3. Sledite navodilom od [korak 3](#) do [korak 13](#) v razdelku [Odstranjevanje sistemske plošče](#).
4. [Odstranjevanje srednjega pokrova](#) Odstranite srednji pokrov (glejte).
5. Odstranite ploščo V/I iz zapaha na ohišju računalnika.
6. Dvignite ploščo V/I z ohišja računalnika.

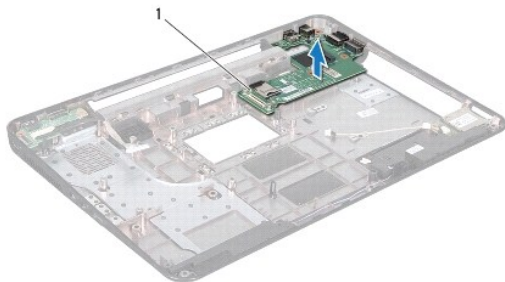

1	plošča V/I
---	------------

Ponovna namestitvev plošče V/I

1. Sledite navodilom v [Preden začnete](#).
2. Poravnajte priključke na plošči V/I z režami na ohišju računalnika in pritiskajte ploščo V/I, dokler ni popolnoma nameščena.
3. Znova namestite srednji pokrov (glejte [Ponovna namestitvev srednjega pokrova](#)).
4. Sledite navodilom od [korak 6](#) do [korak 17](#) v razdelku [Ponovna namestitvev sistemske plošče](#).
5. Znova namestite akumulator (glejte [Ponovna namestitvev akumulatorja](#)).

- ⚠ **PREVIDNO:** Preden vklopite računalnik, znova namestite vse vijake in se prepričajte, da v notranjosti računalnika ni neuporabljenih vijakov. V nasprotnem primeru lahko poškodujete računalnik.

[Nazaj na kazalo](#)

[Nazaj na kazalo](#)

Tipkovnica

Priročnik za servisiranje Dell™ Inspiron™ N5010/M5010

- [Odstranjevanje tipkovnice](#)
- [Ponovna namestitvev tipkovnice](#)

- ⚠ **OPOZORILO:** Pred posegom v notranjost računalnika preberite varnostne informacije, ki so priložene računalniku. Za dodatne informacije o varnem delu obiščite domačo stran za skladnost s predpisi na naslovu www.dell.com/regulatory_compliance.
- ⚠ **PREVIDNO:** Popravila na računalniku lahko izvaja le pooblaščen servisier. **Škode zaradi servisiranja, ki ga Dell™ ni pooblastil, garancija ne krije.**
- ⚠ **PREVIDNO:** Elektrostatično razelektritev preprečite tako, da se ozemljite s trakom za ozemljitev ali da se občasno dotaknete nepobarvane kovinske površine (na primer priključka na računalniku).
- ⚠ **PREVIDNO:** Pred posegom v notranjost računalnika odstranite glavni akumulator (glejte [Odstranjevanje akumulatorja](#)), da preprečite poškodbe sistemske plošče.

Odstranjevanje tipkovnice

1. Sledite navodilom v [Preden začnete](#).
 2. Odstranite akumulator (glejte [Odstranjevanje akumulatorja](#)).
 3. Odstranite pokrov ohišja (glejte [Odstranitev pokrova ohišja](#)).
 4. Odstranite vijak, s katerim je tipkovnica pritrjena na ohišje računalnika.
- 🔧 **OPOMBA:** Nekateri računalniki morda nimajo vijaka, s katerim je tipkovnica pritrjena na ohišje računalnika.

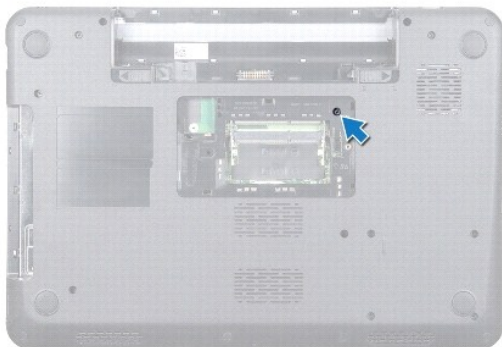

5. Obrnite računalnik in odprite zaslon, kolikor je mogoče.

- ⚠ **PREVIDNO:** Tipke na tipkovnici so krhke, hitro se snamejo, ponovna namestitvev pa je dolgotrajna. Pri odstranjevanju tipkovnice in ravnanju z njo **bodite pazjivi**.

6. Pritisnite tipkovnico in jo potisnite proti dnu, kolikor je mogoče.
7. Med tipkovnico in naslon za dlani vstavite plastično pero ter potisnite in dvignite tipkovnico, da jo odstranite z jezičkov na naslonu za dlani.

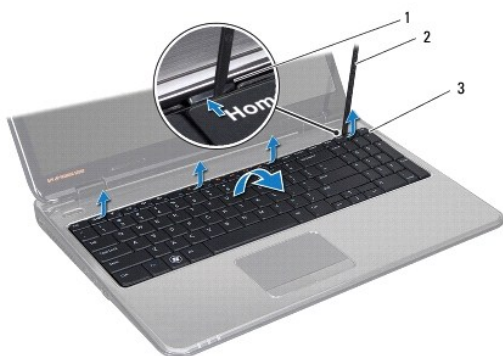

1	jezički naslona za dlani (4)	2	plastično pero
3	tipkovnica		

8. Tipkovnico dvignite in nato potisnite šest jezičkov na spodnji strani tipkovnice iz rež na naslonu za dlani.
9. Tipkovnico obrnite, pri tem pa pazite, da je ne vlečete premočno.
10. Dvignite zapah priključka, nato pa povlecite pritrdilno zanko, da kabel tipkovnice odklopite iz priključka na sistemski plošči.
11. Tipkovnico dvignite z računalnika.

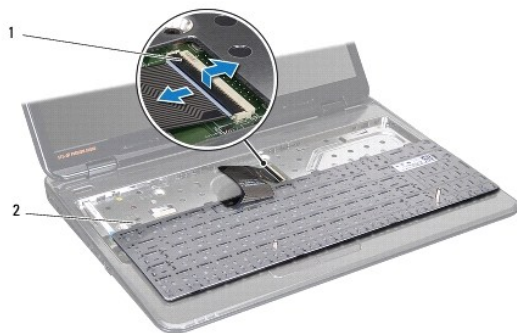

1	zapah priključka	2	jezički tipkovnice (6)
---	------------------	---	------------------------

Ponovna namestitev tipkovnice

1. Sledite navodilom v [Preden začnete](#).
2. Kabel tipkovnice potisnite v priključek na sistemski plošči, nato pa zapah priključka pritisnite navzdol, da pritrдите kabel.
3. Šest jezičkov na spodnjem delu tipkovnice potisnite v reže na naslonu za dlani.
4. Nežno pritisnite robove tipkovnice, da jo pritrдите pod zatiče na naslonu za dlani in nato tipkovnico potisnite navzgor.
5. Znova namestite vijak, s katerim je tipkovnica pritrjena na ohišje računalnika.

 **OPOMBA:** Nekateri računalniki morda nimajo vijaka, s katerim je tipkovnica pritrjena na ohišje računalnika.

6. Znova namestite pokrov ohišja (glejte [Ponovna namestitev pokrova ohišja](#)).

7. Znova namestite akumulator (glejte [Ponovna namestitev akumulatorja](#)).

 **PREVIDNO:** Preden vklopite računalnik, znova namestite vse vijake in se prepričajte, da v notranjosti računalnika ni neuporabljenih vijakov. V nasprotnem primeru lahko poškodujete računalnik.

[Nazaj na kazalo](#)

[Nazaj na kazalo](#)

Pomnilniški moduli

Priročnik za servisiranje Dell™ Inspiron™ N5010/M5010

- [Odstranjevanje pomnilniških modulov](#)
- [Ponovna namestitvev pomnilniških modulov](#)

- ⚠ **OPOZORILO:** Pred posegom v notranjost računalnika preberite varnostne informacije, ki so priložene računalniku. Za dodatne informacije o varnem delu obiščite domačo stran za skladnost s predpisi na naslovu www.dell.com/regulatory_compliance.
- ⚠ **PREVIDNO:** Popravila na računalniku lahko izvaja le pooblaščen servisier. **Škode zaradi servisiranja, ki ga Dell™ ni pooblastil, garancija ne krije.**
- ⚠ **PREVIDNO:** Elektrostatično razelektritev preprečite tako, da se ozemljite s trakom za ozemljitev ali da se občasno dotaknete nepobarvane kovinske površine (na primer priključka na računalniku).
- ⚠ **PREVIDNO:** Pred posegom v notranjost računalnika odstranite glavni akumulator (glejte [Odstranjevanje akumulatorja](#)), da preprečite poškodbe sistemske plošče.

Količino pomnilnika v svojem računalniku lahko povečate z namestitvijo dodatnih pomnilniških modulov na sistemsko ploščo. Za informacije o vrsti pomnilnika, ki ga podpira vaš računalnik, si oglejte »Specifikacije« v *Namestitvenem priročniku*.

🔧 **OPOMBA:** Pomnilniške module, kupljene pri družbi Dell™, krije računalniška garancija.

Računalnik ima dva priključka SO-DIMM z možnostjo uporabniškega dostopa, ki sta označena z DIMM A in DIMM B, do njiju pa lahko dostopate s spodnjega dela računalnika.

Odstranjevanje pomnilniških modulov

1. Sledite navodilom v [Preden začnete](#).
2. Odstranite akumulator (glejte [Odstranjevanje akumulatorja](#)).
3. Odstranite pokrov ohišja (glejte [Odstranitev pokrova ohišja](#)).

⚠ **PREVIDNO:** Pri razširjanju pritrdilnih sponk pomnilniškega modula ne uporabljajte orodja, da ne poškodujete priključka pomnilniškega modula.

4. S prsti pazljivo razširite pritrdilne sponke na obeh straneh priključka pomnilniškega modula, dokler pomnilniški modul ne izskoči.
5. Pomnilniški modul odklopite s priključka za pomnilniški modul.

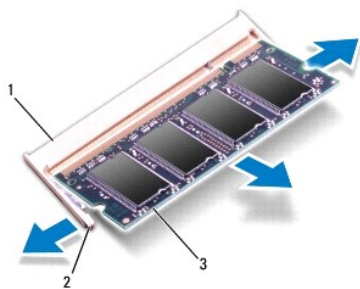

1	priključek za pomnilniški modul	2	pritrdilni sponki (2)
3	pomnilniški modul		

Ponovna namestitvev pomnilniških modulov

⚠ **PREVIDNO:** Če želite namestiti pomnilniške module v dva priključka, namestite pomnilniški modul v priključek z oznako »DIMMA« pred namestitvijo modula v priključek z oznako »DIMMB«.

1. Sledite navodilom v [Preden začnete](#).
2. Poravnajte zarezo v pomnilniškem modulu z jezičkom v priključku pomnilniškega modula.
3. Pomnilniški modul trdno potisnite v priključek pod kotom 45 stopinj in ga pritisnite navzdol, dokler se ne zaskoči. Če ne slišite klika, odstranite pomnilniški modul in ga znova namestite.

 **OPOMBA:** Če pomnilniški modul ni pravilno nameščen, se računalnik morda ne bo zagnal.

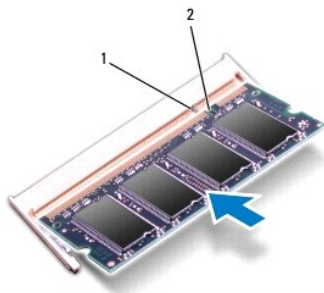

1	jeziček	2	zareza
---	---------	---	--------

4. Znova namestite pokrov ohišja (glejte [Ponovna namestitev pokrova ohišja](#)).
5. Znova namestite akumulator (glejte [Ponovna namestitev akumulatorja](#)) ali priključite napajalnik za izmenični tok na računalnik in električno vtičnico.

 **PREVIDNO:** Preden vklopite računalnik, znova namestite vse vijake in se prepričajte, da v notranjosti računalnika ni neuporabljenih vijakov. V nasprotnem primeru lahko poškodujete računalnik.

6. Vklopite računalnik.

Ob zagonu računalnik zazna pomnilniške module in samodejno posodobi informacije o konfiguraciji sistema.

Za potrditev količine pomnilnika, nameščenega v računalniku:

Windows Vista®:

Kliknite **Start**  → **Pomoč in podpora** → **Informacije o sistemu Dell**.

Windows® 7:

Kliknite **Start**  → **Nadzorna plošča** → **Sistem in varnost** → **Sistem**.

[Nazaj na kazalo](#)

[Nazaj na kazalo](#)

Srednji pokrov

Priročnik za servisiranje Dell™ Inspiron™ N5010/M5010

- [Odstranjevanje srednjega pokrova](#)
- [Ponovna namestitvev srednjega pokrova](#)

- ⚠ **OPOZORILO:** Pred posegom v notranjost računalnika preberite varnostne informacije, ki so priložene računalniku. Za dodatne informacije o varnem delu obiščite domačo stran za skladnost s predpisi na naslovu www.dell.com/regulatory_compliance.
- ⚠ **PREVIDNO:** Elektrostatično razelektritev preprečite tako, da se ozemljite z uporabo traku za ozemljitev ali se občasno dotaknete nepobarvane kovinske površine.
- ⚠ **PREVIDNO:** Popravila na računalniku lahko izvaja le pooblaščen servisier. **Škode zaradi servisiranja, ki ga Dell™ ni pooblastil, garancija ne krije.**
- ⚠ **PREVIDNO:** Pred posegom v notranjost računalnika odstranite glavni akumulator (glejte [Odstranjevanje akumulatorja](#)), da preprečite poškodbe sistemske plošče.

Odstranjevanje srednjega pokrova

1. Sledite navodilom v [Preden začnete](#).
2. Odstranite akumulator (glejte [Odstranjevanje akumulatorja](#)).
3. Odstranite pokrov ohišja (glejte [Odstranitev pokrova ohišja](#)).
4. Odstranite pomnilniške module (glejte [Odstranjevanje pomnilniških modulov](#)).
5. Odstranite optični pogon (glejte [Odstranjevanje optičnega pogona](#)).
6. Odstranite tipkovnico (glejte [Odstranjevanje tipkovnice](#)).
7. Odstranite naslon za dlani (glejte [Odstranjevanje naslona za dlani](#)).
8. Odstranite kartico Mini-Card (glejte [Odstranjevanje kartice Mini-Card](#)).
9. Odstranite sklop zaslona (glejte [Odstranjevanje sklopa zaslona](#)).
10. Obrnite računalnik in odstranite dva gumijasta pokrova, ki prekrivata vijake.

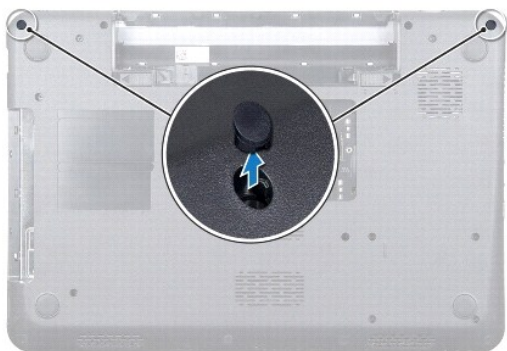

11. Odstranite štiri vijake, s katerimi je srednji pokrov pritrjen na ohišje računalnika.
12. Sprostite jezičke, ki pritrjujejo srednji pokrov na ohišje računalnika.

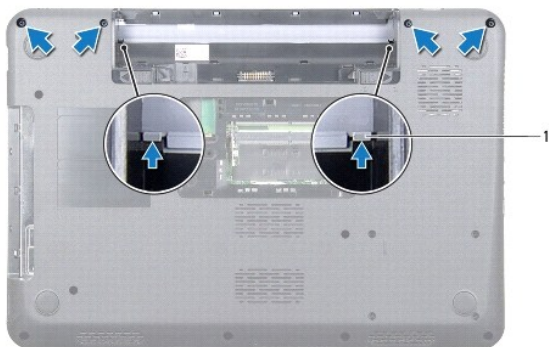

1	Jezička (2)
---	-------------

13. Obrnite računalnik in dvignite srednji pokrov z ohišja računalnika.



1	srednji pokrov
---	----------------

Ponovna namestitev srednjega pokrova

1. Jezičke pod srednjim pokrovom poravnajte z režami na ohišju računalnika in potisnite srednji pokrov, da se zaskoči.
2. Obrnite računalnik in znova namestite štiri vijake, s katerimi je srednji pokrov pritrjen na ohišje računalnika.
3. Znova namestite sklop zaslona (glejte [Ponovna namestitev sklopa zaslona](#)).
4. Znova namestite kartico Mini-Card (glejte [Ponovna namestitev kartice Mini-Card](#)).
5. Znova namestite naslon za dlani (glejte [Ponovna namestitev naslona za dlani](#)).
6. Znova namestite tipkovnico (glejte [Ponovna namestitev tipkovnice](#)).
7. Znova namestite optični pogon (glejte [Ponovna namestitev optičnega pogona](#)).
8. Znova namestite pomnilniške module (glejte [Ponovna namestitev pomnilniških modulov](#)).
9. Znova namestite pokrov ohišja (glejte [Ponovna namestitev pokrova ohišja](#)).
10. Znova namestite akumulator (glejte [Ponovna namestitev akumulatorja](#)).

⚠ PREVIDNO: Preden vklopite računalnik, znova namestite vse vijake in se prepričajte, da v notranjosti računalnika ni neuporabljenih vijakov. V nasprotnem primeru lahko poškodujete računalnik.

[Nazaj na kazalo](#)

[Nazaj na kazalo](#)

Brezžična kartica Mini-Card

Priročnik za servisiranje Dell™ Inspiron™ N5010/M5010

- [Odstranjevanje kartice Mini-Card](#)
- [Ponovna namestitvev kartice Mini-Card](#)

- ⚠ **OPOZORILO:** Pred posegom v notranjost računalnika preberite varnostne informacije, ki so priložene računalniku. Za dodatne informacije o varnem delu obiščite domačo stran za skladnost s predpisi na naslovu www.dell.com/regulatory_compliance.
- ⚠ **PREVIDNO:** Popravila na računalniku lahko izvaja le pooblaščen serviser. **Škode zaradi servisiranja, ki ga Dell™ ni pooblastil, garancija ne krije.**
- ⚠ **PREVIDNO:** Elektrostatično razelektritev preprečite tako, da se ozemljite s trakom za ozemljitev ali da se občasno dotaknete nepobarvane kovinske površine (na primer priključka na računalniku).
- ⚠ **PREVIDNO:** Pred posegom v notranjost računalnika odstranite glavni akumulator (glejte [Odstranjevanje akumulatorja](#)), da preprečite poškodbe sistemske plošče.
- ⚠ **PREVIDNO:** Ko kartica Mini-Card ni vstavljena v računalnik, jo shranite v zaščitno antistatično embalažo (glejte »Zaščita pred elektrostatično razelektritvijo« v varnostnih navodilih, priloženih računalniku).
- 🔧 **OPOMBA:** Dell ne jamči za združljivost in ne ponuja podpore za kartice Mini-Card drugih proizvajalcev.

Če ste poleg računalnika naročili brezžično kartico Mini-Card, je ta že nameščena.

Računalnik podpira eno režo Mini-Card polovične višine:

1. Ena reža za kartice Mini-Card polovične višine — za brezžično lokalno omrežje (WLAN) ali tehnologijo Worldwide Interoperability for Microwave Access (WiMax)

- 🔧 **OPOMBA:** Odvisno od konfiguracije računalnika ob nakupu v reži za kartico Mini-Card morda ne bo nameščena kartica Mini-Card.

Odstranjevanje kartice Mini-Card

1. Sledite navodilom v [Preden začnete](#).
 2. Odstranite akumulator (glejte [Odstranjevanje akumulatorja](#)).
 3. Odstranite pokrov ohišja (glejte [Odstranitev pokrova ohišja](#)).
 4. Odstranite pomnilniške module (glejte [Odstranjevanje pomnilniških modulov](#)).
 5. Odstranite optični pogon (glejte [Odstranjevanje optičnega pogona](#)).
 6. Odstranite tipkovnico (glejte [Odstranjevanje tipkovnice](#)).
 7. Odstranite naslon za dlani (glejte [Odstranjevanje naslona za dlani](#)).
- ⚠ **PREVIDNO:** Ko odklopite kabel, ne vlecite kabla samega, temveč priključek na njem ali pritrdilno zanko. Nekateri kabli imajo priključek z zaklopnimi jezički; če želite odklopiti tak kabel, pritisnite na zaklopni jeziček, preden izvlečete kabel. Ko izvlečete priključke, poskrbite, da bodo poravnani, da se njihovi stiki ne poškodujejo ali zvijejo. Preden priključite kabel, poskrbite tudi, da bodo priključki na obeh straneh pravilno obrnjeni in poravnani.
8. Odklopite antenska kabla s kartice Mini-Card.

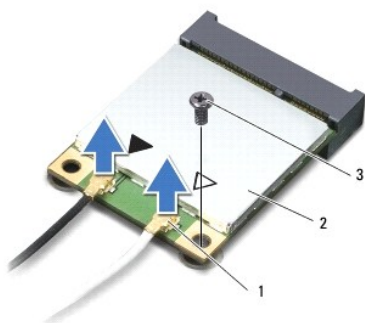

1	priključka antenskega kabla (2)	2	Mini-Card	3	vijak
---	---------------------------------	---	-----------	---	-------

9. Odstranite vijak, s katerim je kartica Mini-Card pritrjena na priključek na sistemski plošči.
10. Kartico Mini-Card dvignite iz priključka na sistemski plošči.

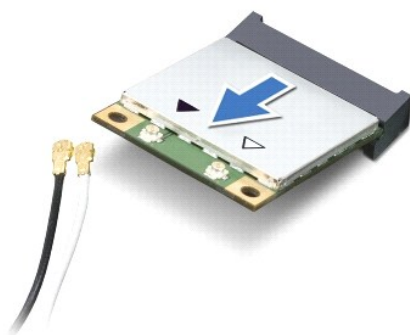

Ponovna namestitev kartice Mini-Card

1. Sledite navodilom v [Preden začnete](#).
 2. Odstranite novo kartico Mini-Card iz embalaže.
- ⚠ **PREVIDNO:** Pazljivo in enakomerno potisnite kartico na ustrezno mesto. Prekomerna sila lahko poškoduje priključek.
- ⚠ **PREVIDNO:** Priključki so zaščiteni, da se s tem zagotovi pravilna namestitev. Če občutite upor, preverite priključke na kartici in sistemski plošči ter znova poravnajte kartico.
- ⚠ **PREVIDNO:** Nikoli ne nameščajte kablov pod kartico, da s tem preprečite poškodbo kartice Mini-Card.
3. Vstavite priključek Mini-Card v priključek na sistemski plošči pod kotom 45 stopinj.
 4. Drugi konec kartice Mini-Card potisnite v režo na sistemski plošči in znova namestite vijak, s katerim je kartica Mini-Card pritrjena v priključek na sistemski plošči.
 5. Priključite ustrezne antenske kabla na kartico Mini-Card, ki jo nameščate. Spodnja tabela prikazuje barvno shemo antenskih kablov za kartico Mini-Card, ki jo podpira vaš računalnik.

Priključki na kartici Mini-Card	Barvna shema antenskega kabla
WLAN, Wi-Fi, WiMax (2 antenska kabla)	
Glavni (bel trikotnik)	bela

Pomožni (črn trikotnik)	črna
-------------------------	------

6. Vstavite neuporabljene antenske kable v zaščitno oblogo mylar.
7. Znova namestite naslon za dlani (glejte [Ponovna namestitev naslona za dlani](#)).
8. Znova namestite tipkovnico (glejte [Ponovna namestitev tipkovnice](#)).
9. Znova namestite optični pogon (glejte [Ponovna namestitev optičnega pogona](#)).
10. Znova namestite pomnilniške module (glejte [Ponovna namestitev pomnilniških modulov](#)).
11. Znova namestite pokrov ohišja (glejte [Ponovna namestitev pokrova ohišja](#)).
12. Znova namestite akumulator (glejte [Ponovna namestitev akumulatorja](#)).

 **PREVIDNO:** Preden vklopite računalnik, znova namestite vse vijake in se prepričajte, da v notranjosti računalnika ni neuporabljenih vijakov. V nasprotnem primeru lahko poškodujete računalnik.

13. Če je treba, namestite gonilnike in pripomočke za svoj računalnik. Za več informacij glejte *tehnološka navodila Dell*.

 **OPOMBA:** Če se lotite namestitve brezžične kartice Mini-Card, ki ni proizvod družbe Dell, morate namestiti tudi ustrezne gonilnike in pripomočke. Za več informacij o generičnem gonilniku glejte *Tehnološka navodila Dell*.

[Nazaj na kazalo](#)

[Nazaj na kazalo](#)

Optični pogon

Priročnik za servisiranje Dell™ Inspiron™ N5010/M5010

- [Odstranjevanje optičnega pogona](#)
- [Ponovna namestitev optičnega pogona](#)

- ⚠ OPOZORILO:** Pred posegom v notranjost računalnika preberite varnostne informacije, ki so priložene računalniku. Za dodatne informacije o varnem delu obiščite domačo stran za skladnost s predpisi na naslovu www.dell.com/regulatory_compliance.
- ⚠ PREVIDNO:** Popravila na računalniku lahko izvaja le pooblaščen servisier. **Škode zaradi servisiranja, ki ga Dell™ ni pooblastil, garancija ne krije.**
- ⚠ PREVIDNO:** Elektrostatično razelektritev preprečite tako, da se ozemljite s trakom za ozemljitev ali da se občasno dotaknete nepobarvane kovinske površine (na primer priključka na računalniku).
- ⚠ PREVIDNO:** Pred posegom v notranjost računalnika odstranite glavni akumulator (glejte [Odstranjevanje akumulatorja](#)), da preprečite poškodbe sistemske plošče.

Odstranjevanje optičnega pogona

1. Sledite navodilom v [Preden začnete](#).
2. Odstranite akumulator (glejte [Odstranjevanje akumulatorja](#)).
3. Odstranite pokrov ohišja (glejte [Odstranitev pokrova ohišja](#)).
4. Odstranite vijak, s katerim je optični pogon pritrjen na ohišje računalnika.
5. S plastičnim peresom potisnite zarezo, da odstranite optični pogon iz ležišča.
6. Optični pogon izvlecite iz ležišča.

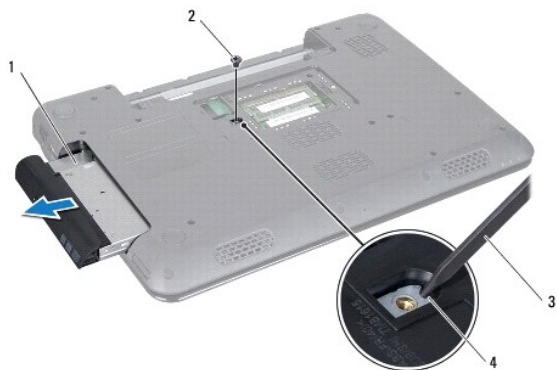

1	optični pogon	2	vijak
3	plastično pero	4	zareza

Ponovna namestitev optičnega pogona

1. Sledite navodilom v [Preden začnete](#).
2. Potiskajte optični pogon v ležišče, dokler ni popolnoma nameščen.
3. Znova namestite vijak, s katerim je optični pogon pritrjen na ohišje računalnika.
4. Znova namestite pokrov ohišja (glejte [Ponovna namestitev pokrova ohišja](#)).

5. Znova namestite akumulator (glejte [Ponovna namestitev akumulatorja](#)).

 **PREVIDNO:** Preden vklopite računalnik, znova namestite vse vijake in se prepričajte, da v notranjosti računalnika ni neuporabljenih vijakov. V nasprotnem primeru lahko poškodujete računalnik.

[Nazaj na kazalo](#)

[Nazaj na kazalo](#)

Naslon za dlani

Priročnik za servisiranje Dell™ Inspiron™ N5010/M5010

- [Odstranjevanje naslona za dlani](#)
- [Ponovna namestitvev naslona za dlani](#)

⚠ OPOZORILO: Pred posegom v notranjost računalnika preberite varnostne informacije, ki so priložene računalniku. Za dodatne informacije o varnem delu obiščite domačo stran za skladnost s predpisi na naslovu www.dell.com/regulatory_compliance.

⚠ PREVIDNO: Popravila na računalniku lahko izvaja le pooblaščen servisier. **Škode zaradi servisiranja, ki ga Dell™ ni pooblastil, garancija ne krije.**

⚠ PREVIDNO: Elektrostatično razelektritev preprečite tako, da se ozemljite s trakom za ozemljitev ali da se občasno dotaknete nepobarvane kovinske površine (na primer priključka na računalniku).

⚠ PREVIDNO: Pred posegom v notranjost računalnika odstranite glavni akumulator (glejte [Odstranjevanje akumulatorja](#)), da preprečite poškodbe sistemske plošče.

Odstranjevanje naslona za dlani

1. Sledite navodilom v [Preden začnete](#).
2. Odstranite akumulator (glejte [Odstranjevanje akumulatorja](#)).
3. Odstranite pokrov ohišja (glejte [Odstranitev pokrova ohišja](#)).
4. Odstranite pomnilniške module (glejte [Odstranjevanje pomnilniških modulov](#)).
5. Odstranite optični pogon (glejte [Odstranjevanje optičnega pogona](#)).
6. Odstranite štiri gumijaste pokrove vijakov.

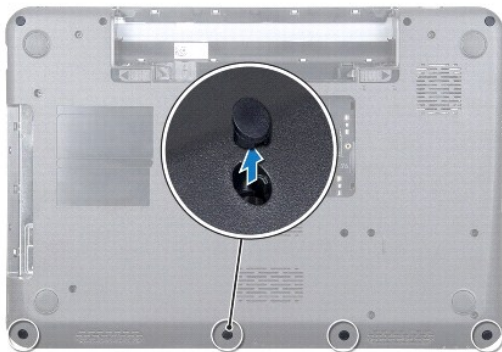

7. Odstranite sedem vijakov, s katerimi je naslon za dlani pritrjen na ohišje računalnika.

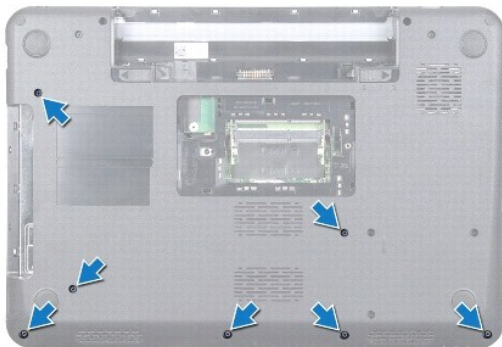

8. Odstranite tipkovnico (glejte [Odstranjevanje tipkovnice](#)).

⚠ PREVIDNO: Dvignite zapah priključkov in nato odstranite kable, da ne bi poškodovali priključkov.

9. S priključkov na sistemski plošči izklopite kabel sledilne ploščice, kabel lučke stanja in kabel gumba za vklop.
10. Odstranite pet vijakov, s katerimi je naslon za dlani pritrjen na sistemsko ploščo.

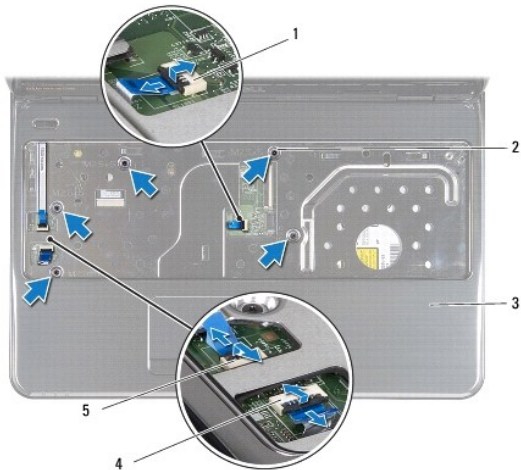

1	priključek kabla sledilne ploščice	2	vijak
3	naslon za dlani	4	priključek kabla lučke stanja
5	priključek kabla gumba za vklop		

⚠ PREVIDNO: Naslon za dlani previdno ločite od ohišja računalnika in poskrbite, da ga ne poškodujete.

11. Med ohišje računalnika in naslon za dlani vstavite plastično pero in nato odstranite naslon za dlani z ohišja računalnika.



1	naslon za dlani	2	plastično pero
---	-----------------	---	----------------

Ponovna namestitev naslona za dlani

1. Sledite navodilom v [Preden začnete](#).
2. Potisnite jezičke na naslonu za dlani v reže na ohišju računalnika in nato nežno potisnite naslon za dlani, da se zaskoči.
3. Odstranite pet vijakov, s katerimi je naslon za dlani pritrjen na sistemsko ploščo.
4. V priključke na sistemski plošči povežite kabel sledilne ploščice, kabel lučke stanja in kabel gumba za vklop.

5. Znova namestite tipkovnico (glejte [Ponovna namestitvev tipkovnice](#)).
6. Obrnite računalnik in znova namestite sedem vijakov, s katerimi je naslon za dlani pritrjen na ohišje računalnika.
7. Znova namestite štiri gumijaste pokrove vijakov.
8. Znova namestite optični pogon (glejte [Ponovna namestitvev optičnega pogona](#)).
9. Znova namestite pomnilniške module (glejte [Ponovna namestitvev pomnilniških modulov](#)).
10. Znova namestite pokrov ohišja (glejte [Ponovna namestitvev pokrova ohišja](#)).
11. Znova namestite akumulator (glejte [Ponovna namestitvev akumulatorja](#)).

 **PREVIDNO:** Preden vklopite računalnik, znova namestite vse vijake in se prepričajte, da v notranjosti računalnika ni neuporabljenih vijakov. V nasprotnem primeru lahko poškodujete računalnik.

[Nazaj na kazalo](#)

[Nazaj na kazalo](#)

Akumulator

Priročnik za servisiranje Dell™ Inspiron™ N5010/M5010

- [Odstranjevanje akumulatorja](#)
- [Ponovna namestitvev akumulatorja](#)

⚠ OPOZORILO: Pred posegom v notranjost računalnika preberite varnostne informacije, ki so priložene računalniku. Za dodatne informacije o varnem delu obiščite domačo stran za skladnost s predpisi na naslovu www.dell.com/regulatory_compliance.

⚠ PREVIDNO: Popravila na računalniku lahko izvaja le pooblaščen servisier. **Škode zaradi servisiranja, ki ga Dell™ ni pooblastil, garancija ne krije.**

⚠ PREVIDNO: Elektrostatično razelektritev preprečite tako, da se ozemljite s trakom za ozemljitev ali da se občasno dotaknete nepobarvane kovinske površine (na primer priključka na računalniku).

⚠ PREVIDNO: Uporabljajte samo akumulator, ki je zasnovan za ta računalnik Dell, da ne poškodujete računalnika. Ne uporabljajte akumulatorjev, ki so zasnovani za druge računalnike Dell.

Odstranjevanje akumulatorja

1. Sledite navodilom v [Preden začnete](#).
2. Zaustavite računalnik in ga obrnite.
3. Potisnite zapah za zaklep akumulatorja v odklenjen položaj.
4. Potisnite zaklep za sprostitev akumulatorja v stran.
5. Potisnite in dvignite akumulator iz ležišča.

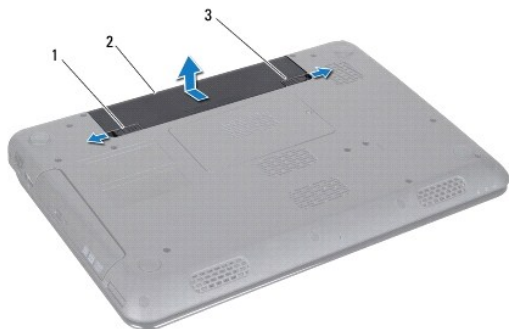

1	zaklep za sprostitev akumulatorja	2	akumulator	3	zapah za zaklep akumulatorja
---	-----------------------------------	---	------------	---	------------------------------

Ponovna namestitvev akumulatorja

1. Sledite navodilom v [Preden začnete](#).
2. Poravnajte jezičke na akumulatorju z jezički v ležišču za akumulator.
3. Potisnite akumulator v ležišče, dokler se ne zaskoči.
4. Potisnite zapah za zaklep akumulatorja v zaklenjen položaj.

[Nazaj na kazalo](#)

[Nazaj na kazalo](#)

Zvočniki

Priročnik za servisiranje Dell™ Inspiron™ N5010/M5010

- [Odstranitev zvočnikov](#)
- [Ponovna namestitvev zvočnikov](#)

- ⚠ OPOZORILO:** Pred posegom v notranjost računalnika preberite varnostne informacije, ki so priložene računalniku. Za dodatne informacije o varnem delu obiščite domačo stran za skladnost s predpisi na naslovu www.dell.com/regulatory_compliance.
- ⚠ PREVIDNO:** Popravila na računalniku lahko izvaja le pooblaščen servisier. **Škode zaradi servisiranja, ki ga Dell™ ni pooblastil, garancija ne krije.**
- ⚠ PREVIDNO:** Elektrostatično razelektritev preprečite tako, da se ozemljite s trakom za ozemljitev ali da se občasno dotaknete nepobarvane kovinske površine (na primer priključka na računalniku).
- ⚠ PREVIDNO:** Pred posegom v notranjost računalnika odstranite glavni akumulator (glejte [Odstranjevanje akumulatorja](#)), da preprečite poškodbe sistemske plošče.

Odstranitev zvočnikov

1. Sledite navodilom v [Preden začnete](#).
2. Odstranite akumulator (glejte [Odstranjevanje akumulatorja](#)).
3. Sledite navodilom od [korak 3](#) do [korak 13](#) v razdelku [Odstranjevanje sistemske plošče](#).
4. Odstranite zvočnike iz zaklepov, ki jih pritrujejo na ohišje računalnika.
5. Zapomnite si, kako so napeljani kabli zvočnika, in dvignite zvočnike iz ohišja računalnika skupaj s kabli.

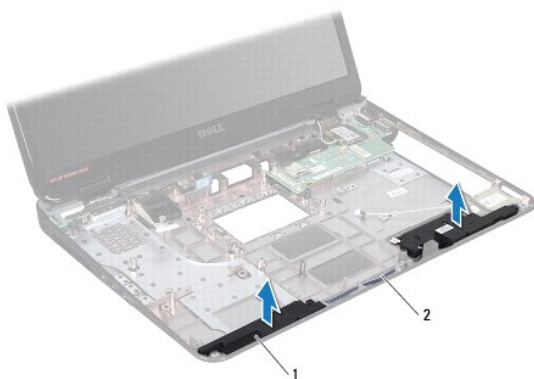

1	zvočnika (2)	2	kabel zvočnika
---	--------------	---	----------------

Ponovna namestitvev zvočnikov

1. Sledite navodilom v [Preden začnete](#).
 2. Poravnajte zvočnike z zaklepi na ohišju računalnika in jih namestite.
 3. Napeljite kabel zvočnika v vodila za napeljavo.
 4. Sledite navodilom od [korak 6](#) do [korak 17](#) v razdelku [Ponovna namestitvev sistemske plošče](#).
 5. Znova namestite akumulator (glejte [Ponovna namestitvev akumulatorja](#)).
- ⚠ PREVIDNO:** Preden vklopite računalnik, znova namestite vse vijake in se prepričajte, da v notranjosti računalnika ni neuporabljenih vijakov. V nasprotnem primeru lahko poškodujete računalnik.

[Nazaj na kazalo](#)

[Nazaj na kazalo](#)

Sistemska plošča

Priročnik za servisiranje Dell™ Inspiron™ N5010/M5010

- [Odstranjevanje sistemske plošče](#)
- [Ponovna namestitvev sistemske plošče](#)
- [Vnos servisne številke v BIOS](#)

⚠ OPOZORILO: Pred posegom v notranjost računalnika preberite varnostne informacije, ki so priložene računalniku. Za dodatne informacije o varnem delu obiškite domačo stran za skladnost s predpisi na naslovu www.dell.com/regulatory_compliance.

⚠ PREVIDNO: Popravila na računalniku lahko izvaja le pooblaščen serveriser. **Škode zaradi servisiranja, ki ga Dell™ ni pooblastil, garancija ne krije.**

⚠ PREVIDNO: Elektrostatično razelektritev preprečite tako, da se ozemljite s trakom za ozemljitev ali da se občasno dotaknete nepobarvane kovinske površine (na primer priključka na računalniku).

⚠ PREVIDNO: Pred posegom v notranjost računalnika odstranite glavni akumulator (glejte [Odstranjevanje akumulatorja](#)), da preprečite poškodbe sistemske plošče.

Odstranjevanje sistemske plošče

1. Sledite navodilom v [Preden začnete](#).
2. Odstranite akumulator (glejte [Odstranjevanje akumulatorja](#)).
3. Odstranite pokrov ohišja (glejte [Odstranitev pokrova ohišja](#)).
4. Odstranite pomnilniške module (glejte [Odstranjevanje pomnilniških modulov](#)).
5. Odstranite optični pogon (glejte [Odstranjevanje optičnega pogona](#)).
6. Odstranite tipkovnico (glejte [Odstranjevanje tipkovnice](#)).
7. Odstranite naslon za dlani (glejte [Odstranjevanje naslona za dlani](#)).
8. Sledite navodilom v [korak 8](#) in [korak 9](#) v razdelku [Odstranjevanje trdega diska](#).
9. Odstranite kartico Mini-Card (glejte [Odstranjevanje kartice Mini-Card](#)).
10. Odstranite modul Bluetooth (glejte [Odstranjevanje modula Bluetooth](#)).
11. Odklopite kabel zaslona, kabel ploščice priključka VGA, kabel zvočnika in kabel plošče bralnika medijske kartice iz priključkov na sistemski plošči.
12. Odstranite dva vijaka, s katerima je sklop sistemske plošče pritrjen na ohišje računalnika.

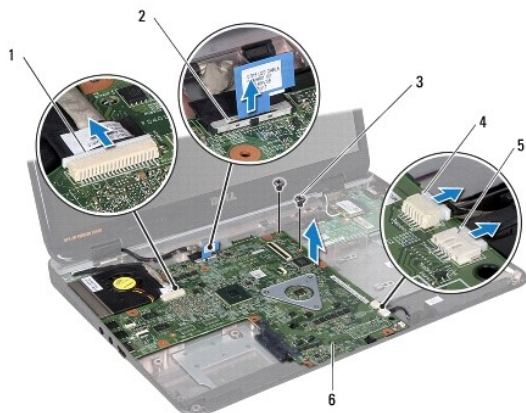

1	priključek kabla ploščice priključka VGA	2	priključek kabla zaslona
3	vijaka (2)	4	priključek kabla plošče bralnika medijske kartice

13. Dvignite sklop sistemske plošče, da izklopite priključek na sistemski plošči iz priključka na plošči V/I, in nato dvignite sklop sistemske plošče iz ohišja računalnika.
 14. Obrnite sklop sistemske plošče.
 15. Odstranite gumbno baterijo (glejte [Odstranitev gumbne baterije](#)).
 16. Odstranite toplotni odvod procesorja (glejte [Odstranjevanje toplotnega odvoda procesorja](#)).
 17. Odstranite modul procesorja (glejte [Odstranjevanje modula procesorja](#)).
-

Ponovna namestitev sistemske plošče

1. Sledite navodilom v [Preden začnete](#).
2. Znova namestite modul procesorja (glejte [Ponovna namestitev modula procesorja](#)).
3. Znova namestite toplotni odvod procesorja (glejte [Ponovna namestitev toplotnega odvoda procesorja](#)).
4. Znova namestite gumbno baterijo (glejte [Ponovna namestitev gumbne baterije](#)).
5. Obrnite sklop sistemske plošče.
6. Priključke na sistemski plošči poravnajte z režami na ohišju računalnika.
7. Nežno pritisnite sistemsko ploščo, da povežete priključek na sistemski plošči s priključkom na plošči V/I.
8. Znova namestite dva vijaka, s katerima je sklop sistemske plošče pritrjen na ohišje računalnika.
9. Povežite kabel zaslona, kabel ploščice priključka VGA, kabel zvočnika in kabel plošče bralnika medijske kartice v priključke na sistemski plošči.
10. Znova namestite modul Bluetooth (glejte [Ponovna namestitev modula Bluetooth](#)).
11. Znova namestite kartico Mini-Card (glejte [Ponovna namestitev kartice Mini-Card](#)).
12. Sledite navodilom v [korak 4](#) in [korak 5](#) v razdelku [Ponovna namestitev trdega diska](#).
13. Znova namestite naslon za dlani (glejte [Ponovna namestitev naslona za dlani](#)).
14. Znova namestite tipkovnico (glejte [Ponovna namestitev tipkovnice](#)).
15. Znova namestite optični pogon (glejte [Ponovna namestitev optičnega pogona](#)).
16. Znova namestite pomnilniške module (glejte [Ponovna namestitev pomnilniških modulov](#)).
17. Znova namestite pokrov ohišja (glejte [Ponovna namestitev pokrova ohišja](#)).
18. Znova namestite akumulator (glejte [Ponovna namestitev akumulatorja](#)).

 **PREVIDNO:** Preden vklopite računalnik, znova namestite vse vijake in se prepričajte, da v notranjosti računalnika ni neuporabljenih vijakov. V nasprotnem primeru lahko poškodujete računalnik.

19. Vključite računalnik.

 **OPOMBA:** Po zamenjavi sistemske plošče v BIOS-u na novi plošči vnesite oznako za storitve.

20. Vnesite servisno številko (glejte [Vnos servisne številke v BIOS](#)).
-



Vnos servisne številke v BIOS

1. Poskrbite, da je napajalnik priključen in da je glavni akumulator ustrezno nameščen.
 2. Vklonite računalnik.
 3. Če želite odpreti program za namestitev sistema, pritisnite <F2> med stanjem POST.
 4. Pomaknite se do zavihka z varnostnimi nastavitvami in v polje **Set Service Tag (Nastavitev servisne številke)** vnesite servisno številko.
-

[Nazaj na kazalo](#)

[Nazaj na kazalo](#)

Priručnik za servisiranje Dell™ Inspiron™ N5010/M5010

-  **OPOMBA:** OPOMBA označuje pomembne informacije, ki vam pomagajo bolje izkoristiti računalnik.
-  **PREVIDNO:** POZOR označuje možnost poškodbe strojne opreme ali izgubo podatkov in svetuje, kako se izogniti težavi.
-  **OPOZORILO:** OPOZORILO označuje možnost poškodb lastnine, telesnih poškodb ali smrti.

Informacije v tem dokumentu se lahko spremenijo brez predhodnega obvestila.
© 2011 Dell, Inc. Vse pravice pridržane.

Vsakršno razmnoževanje tega gradiva brez pisnega dovoljenja družbe Dell, Inc., je strogo prepovedano.

Blagovne znamke, navedene v tem besedilu: *Dell*, logotip *DELL* in *Inspiron* so blagovne znamke družbe Dell, Inc.; *Bluetooth* je registrirana blagovna znamka v lasti družbe Bluetooth SIG, Inc., in jo družba Dell uporablja v skladu z licenco; *Microsoft*, *Windows*, *Windows Vista* in logotip gumba Start za program *Windows Vista* so blagovne znamke ali registrirane blagovne znamke družbe Microsoft Corporation v Združenih državah in/ali drugih državah.

V tem dokumentu se lahko uporabljajo tudi druge blagovne znamke in imena, ki veljajo za lastnike teh blagovnih znamk ali imen oziroma za njihove izdelke. Dell, Inc., se odreka vseh lastniških interesov do blagovnih znamk in imen podjetij, ki niso njegova last.

[Nazaj na kazalo](#)

[Nazaj na kazalo](#)

Ploščica priključka VGA

Priročnik za servisiranje Dell™ Inspiron™ N5010/M5010

- [Odstranjevanje ploščice priključka VGA](#)
- [Ponovna namestitvev ploščice priključka VGA](#)

- ⚠ OPOZORILO:** Pred posegom v notranjost računalnika preberite varnostne informacije, ki so priložene računalniku. Za dodatne informacije o varnem delu obiščite domačo stran za skladnost s predpisi na naslovu www.dell.com/regulatory_compliance.
- ⚠ PREVIDNO:** Popravila na računalniku lahko izvaja le pooblaščen servisier. **Škode zaradi servisiranja, ki ga Dell™ ni pooblastil, garancija ne krije.**
- ⚠ PREVIDNO:** Elektrostatično razelektritev preprečite tako, da se ozemljite s trakom za ozemljitev ali da se občasno dotaknete nepobarvane kovinske površine (na primer priključka na računalniku).
- ⚠ PREVIDNO:** Pred posegom v notranjost računalnika odstranite glavni akumulator (glejte [Odstranjevanje akumulatorja](#)), da preprečite poškodbe sistemske plošče.

Odstranjevanje ploščice priključka VGA

1. Sledite navodilom v [Preden začnete](#).
2. Odstranite akumulator (glejte [Odstranjevanje akumulatorja](#)).
3. Odstranite pokrov ohišja (glejte [Odstranitev pokrova ohišja](#)).
4. Odstranite pomnilniške module (glejte [Odstranjevanje pomnilniških modulov](#)).
5. Odstranite optični pogon (glejte [Odstranjevanje optičnega pogona](#)).
6. Odstranite tipkovnico (glejte [Odstranjevanje tipkovnice](#)).
7. Odstranite naslon za dlani (glejte [Odstranjevanje naslona za dlani](#)).
8. Odstranite sklop zaslona (glejte [Odstranjevanje sklopa zaslona](#)).
9. Odstranite srednji pokrov (glejte [Odstranjevanje srednjega pokrova](#)).
10. Izklopite kabel ploščice priključka VGA iz priključka na sistemski plošči in ga odstranite iz vodila.
11. Odstranite ploščico priključka VGA iz jezička na ohišju računalnika.
12. Ploščico priključka VGA skupaj s kablom dvignite iz ohišja računalnika.

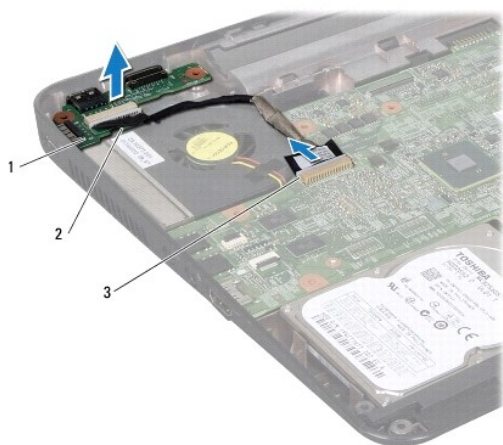

1	ploščica priključka VGA	2	jeziček
---	-------------------------	---	---------

Ponovna namestitev ploščice priključka VGA

1. Sledite navodilom v [Preden začnete](#).
2. Ploščico priključka VGA skupaj s kablom postavite na ohišje računalnika in jo pritisnite, dokler se ne zaskoči.
3. Kabel ploščice priključka VGA napeljite v vodilo in ga povežite v priključek na sistemski plošči.
4. Znova namestite srednji pokrov (glejte [Ponovna namestitev srednjega pokrova](#)).
5. Znova namestite sklop zaslona (glejte [Ponovna namestitev sklopa zaslona](#)).
6. Znova namestite naslon za dlani (glejte [Ponovna namestitev naslona za dlani](#)).
7. Znova namestite tipkovnico (glejte [Ponovna namestitev tipkovnice](#)).
8. Znova namestite optični pogon (glejte [Ponovna namestitev optičnega pogona](#)).
9. Znova namestite pomnilniške module (glejte [Ponovna namestitev pomnilniških modulov](#)).
10. Znova namestite pokrov ohišja (glejte [Ponovna namestitev pokrova ohišja](#)).
11. Znova namestite akumulator (glejte [Ponovna namestitev akumulatorja](#)).

 **PREVIDNO:** Preden vklopite računalnik, znova namestite vse vijake in se prepričajte, da v notranjosti računalnika ni neuporabljenih vijakov. V nasprotnem primeru lahko poškodujete računalnik.

[Nazaj na kazalo](#)